

# TAM-TAM

Ce journal ne peut être vendu • Gratuit

Edition Abidjan N°199 du 20 Mai 2024 • Prochaine parution, 10 Juin 2024 • 80 000 ex.

**DÉCOUVRE UNE NOUVELLE ÈRE DE JEUX CAPTIVANTS SUR [WWW.CASINOCASH.CI](http://WWW.CASINOCASH.CI)**

21 f CASINOCASH Lonaci 9900

ON A TOUS UNE BONNE RAISON DE JOUER **LOACI** INTERET NATIONAL DE COTE D'IVOIRE



## Nous maîtrisons le métier de l'Ascenseur

Retrouvez nous à la page 2



**DANS CE NUMERO 604 ANNONCES**

**TOP AFFAIRES**

- |  |  |   |  |   |  |  |   |
|--|--|---|--|---|--|--|---|
| <b>CRÉATION DE SITE WEB</b> à partir de 10.000f. Tél.07.57.60.08.33 / 05.85.44.98.70 | <b>CASQUE HP</b> retro éclairé. Prix : 15 milles. Tél.07.48.48.08.87 | <b>GAMER</b> pour faire des barbecue grillades. Tél.07.09.42.50.28                                  | <b>PLANCHA</b> pour faire des barbecue grillades. Tél.07.09.42.50.28 | <b>TROTTEUR</b> rose bébé. Prix : 10 milles. Tél.07.57.34.70.98     | <b>ÉCHELLE</b> pour Piscine hors sol Intex hauteur 1m30. Prix : 110 milles. Tél.07.02.34.00.57 | <b>REMISSÉ EXCEPTIONNELLE</b> DE -40% sur les pneus DAVANTI dans la limite des stocks disponibles à l'occasion de la fête des mères. Tél.07.07.09.57.56 / 27.21.75.93.50 | <b>ELIBOU (SIKENSSI),</b> particulier vend pépinière de palmier à huile (graine cnra iro-lame) à stock limité. Tél.05.56.76.68.87 / 07.07.38.30.37  |
| <b>BOUBOU MAROCAINS</b> en soie. Prix : 15000f. Tél.07.89.56.02.65                   | <b>HOUSSE DE CLÉ DE VOITURE.</b> Prix : 2000f. Tél.05.74.32.34.34    | <b>VENTE</b> de beaux pagnes souvenirs de la can ci 2023. <b>Contactez vite le :</b> 07.12.42.80.72 | <b>VENTE</b> iPhone et Samsung. Tél.07.87.33.38.64                   | <b>D'ÉTUIS</b> et coques pour iPhone et Samsung. Tél.07.87.33.38.64 | <b>BOMBER</b> a 15 milles. Tél.07.47.80.59.69  | <b>PULL</b> milles. Tél.07.47.80.59.69   | <b>CLÔTURE TON CHAMP, TON TERRAIN,</b> ta ferme, avec une plante épineuse. aucun intrus ne peut franchir sans se blesser. 1 ha à 30.000f pour les graines ou 1 ha à 250.000f pour les jeunes plants. Tél.05.02.59.85.00 |

**LOCATION SONO** jeux de lumière, piste de danse led, écran led pour vos différents événements. **facebook : banouprestige group.** Tél.05.06.01.26.60

**CARGO ACADEMY SERVICE (C.A.S)** organise des envois unipersonnels aussi des groupages aériens, maritimes au quotidien vers paris, sauf le mardi. Tél.27.21.51.15.14 / 07.47.84.82.82

**MACHINE À FABRIQUER LE LAIT DE SOJA** inox à 1,5 millions ad, bruleur a gasoil pour four de boulangerie à 500 milles ad, salon skai noir 8 places à 100 milles. **W/A : 07.67.11.99.99 / 01.51.50.71.99**

**VENTE ANTENNE PARABOLIQUE OCCASION** diamètre 136 cm avec accessoires. Prix à débattre si intéressé. Tél.07.07.07.95.01

**URGENT VEND :** 1 vélo fixe, 1 lot de glacières igloo usa, un ensemble de 3 fauteuils de bureau, 6 chaises de (sam) importées, 4 détecteurs, 2 balances et 2 chalumeaux pour divers. Tél.05.46.76.02.07 / 07.59.33.36.53

**CUISSON DIÉTÉTIQUE SANS EAU** (waterless cookware) avec 3 casseroles et 2 poiles, garantie 50 ans a 150 milles, pierres de gohitafila, pièces de musée. **W/A : 07.67.11.99.99 / 01.51.50.71.99**

## PROMOTION EXCEPTIONNELLE

POUR LA PENTECÔTE ET LA TABASKI

DU 18 MAI AU 17 JUIN 2024

**Marcory Zone 4 - Rue Paul Langevin**

**VENTE D'APPARTEMENTS**

**1 000 000F / M<sup>2</sup>\***  
~~1 150 000F / M<sup>2</sup>~~  
SOIT 15% DE REMISE A PARTIR DE 71.33M<sup>2</sup>

\*PAIEMENT CASH

### LES RESIDENCES SACS 11

IMMEUBLE R+12 - 2 ET 3 PIÈCES

SACS : Cocody 2 Plateaux SOCOCE rue Chanterelles  
01 BP 6189 Abidjan 01 • [www.sacsabidjan.com](http://www.sacsabidjan.com)  
TÉL. : (+225) 05 04 15 32 16 - 07 77 77 77 37 - 05 04 15 20 41

**TÉLÉCHARGEZ ICI LA VERSION DIGITALE DE TAM-TAM**

**ET INTERAGISSEZ AVEC LES ANNONCES**

**CARABINE CHINOISE** 165.000F/carabine gamo 1 coup à 550.000f/ carabine gamo 10 coups à 750.000f, pour votre chasse de loisirs. Tél.01.43.93.59.76

**TON PÈRE T'A LAISSÉ UN ENGINE DE CHASSE** ( mousquetons, pétoire, canardière, vieux 12 ou vieux 14 mm), en héritage et tu n'as pas d'autorisation de le porter et tu veux le vendre, j'achète ! Tél.07.57.29.77.83

**TAPIS DE SOURIS** à personnaliser avec vos images pour des cadeaux originaux et pratiques. Tél.07.79.31.04.34

- |   |  |  |  |   |   |
|---|--|--|--|---|---|
| <b>CONFECTION DE PORTE-CLÉS</b> et décapulseurs personnalisés. Tél.07.59.40.07.49 | <b>TABLE CENTRALE BASSE</b> en parfait état importer, longueur 2 mètre. Prix : 90 milles. Tél.07.77.67.70.32 | <b>BIJOUX,</b> montres, chaînes, gourmette, boucles d'oreilles en or plaque à moindre cout. Tél.07.08.30.09.16 | <b>SAC À DOS NOIR INTÉMPOREL,</b> parfait pour toutes les occasions. Prix : 9 milles. Tél.05.74.48.38.65 | <b>LEADER</b> en fabrication de panneaux sandwich : toit et façade. Tél.07.03.10.04.00 / 01.01.30.07.00 | <b>PARURE DE COUETTE EN PAGNE WAX,</b> drap et 6 taies d'oreiller. vente en gros, demi gros et détail. Tél.05.65.67.82.81 |
|---|--|--|--|---|---|

**HONDA**

**Farhat** Frères

Rue Thomas Edison - Zone 4  
Tél : 27 21 24 95 55 / 07 07 66 66 60  
info@farhatfreres.com

**NOUVELLE HONDA HR-V 2024**  
Boite Auto / 5 Places  
La plus belle...

**ALL NEW HR-V**



**NICS**  
ASCENSEUR

Nous maîtrisons le métier de l'Ascenseur

# VENTE INSTALLATION ET ENTRETIEN D'ASCENSEURS

**ASCENSEURS PERSONNALISES INSTALLES A LA COUR DES  
COMPTES, A LA MOSQUEE CHERIF MADANE HAIDARA,  
AU STADE DE BOUAKE, A LA COUR D'APPEL DE KORHOGO,  
AU COLLEGE ALICE DE BEL II PLATEAUX,  
AU CENTRE ANDREW YOUNG CENTER PLATEAU**



## CHAISE MONTE-ESCALIER

SIEGE CONFORTABLE AVEC PLUSIEURS HAUTEURS  
ACCOUDOIRS ÉLARGIS ET RÉGLABLES  
RAIL ANDOISÉ ET INVISIBLES  
BRAS, SIEGE ET REPOSE PIEDS RABATABLES  
2 BATTERIES DE 12V (EN CAS DE PANNE D'ELECTRICITÉ)  
DÉMARRAGE/ARRET PROGRESSIF



## TECHNOLOGIE ALLEMANDE

MUR EN TOLE GALVANISE - CABINE EN ACIER INOXIDABLE PLAFOND LASER COMPLET, VERRE  
OU LED - CLIMATISATION INCORPOREE - SOL ANTIBACTERIEN PVC (DIF. OPTIONS)  
SOL MABRE NATUREL - DIFFERENTES COULEURS ET MOTIFS - FREIN COULISSANT STANDARDS  
ECLAIRAGE ET VENTILATEUR FONCTIONNELS - FONCTIONNEMENT CONTINUE EN CAS COUPURE  
DE COURANT - BATTERIE DE SECOURS INCLUES - ECRAN TV SUR BANDEAU COP.



## HOME-LIFT

CAPACITÉ DE CHARGE : 385KG  
VITESSE : 0,10M/S  
TOUCHE ATTERISSAGE  
TÉLÉCOMMANDE  
APPEL ACOUSTIQUE À L'ÉTAGE  
CHAUFFAGE AUTOMATIQUE



## ESCALATOR



## NACELLE

### SPECIFICATIONS STANDARD

HAUTEUR DE TRAVAIL : 51 PIEDS  
HAUTEUR DE PLANCHER : 45 PIEDS  
PORTEE HORIZONTALE : 24 PIEDS 6"  
DIMENSION DE PANOER 3 PIEDS X 8 PIEDS  
LARGEUR : 7 PIEDS 8"  
LONGUEUR HORS TOUT : 22 PIEDS  
HAUTEUR REPLIEE : 7 PIEDS 6"  
EMPATTEMENT : 7 PIEDS 8"  
POIDS / 13 250 IB

ABIDJAN PLATEAU IMMEUBLE GYAM 1<sup>er</sup> étage porte D2

Tél : (+225) 27 20 21 55 19 – 07 07 52 45 07 – 07 79 00 69 63 – 01 40 78 45 19



# CASINOCASH

CASINO EN LIGNE

## DÉCOUVRE UNE NOUVELLE ÈRE DE JEUX CAPTIVANTS SUR [WWW.CASINOCASH.CI](http://WWW.CASINOCASH.CI)



+21 fCASINOCASH Lonaci  
9900

ON A TOUS  
UNE BONNE  
RAISON DE JOUER

**LONACI**  
LOTÉRIE NATIONALE DE CÔTE D'IVOIRE

**K** **Auto - Moto**  
www.afrikannonces.ci  
l'annonce gagnant

**AFRIKANNONCES**  
SARL AFRIKANNONCES  
ZONE 4, Biétry  
Non loin de l'église Notre Dame d'Afrique  
18 BP 2445 Abidjan 18  
Tel. (225) 27 21 53 62 26 / 07 57 56 80 63  
afrikannoncesci@gmail.com  
www.afrikannonces.ci

Directeur Général  
Arnaud VERGEZ

Petites annonces  
(07 09 09 43 45)  
Davi YAPI

Service Administratif &  
Marketing  
Ketourah D.

Service Commercial  
Michael

Mise en Page  
Romaric EKISSI

Service Internet  
Davi YAPI

Distribution  
Steeve (R)  
Clavaire DJÉ

Impression  
Nouvelle Mici Embaci

Agrement CSP  
EDI.PUB-N°289/2023/CSP

**MISE EN GARDE**

Avant toute transaction financière pour l'achat d'un véhicule, assurez-vous d'avoir tous les papiers en bonne et due forme, de signer un acte de vente réglementaires, d'identifier clairement votre interlocuteur et un lieu où le retrouver en cas de malversations. **Afrikannonces** ne saurait être tenu responsable d'un annonceur malveillant.

**• AUTO •**  
**BERLINES**

**MERCÉDÈS BENZ 4 MATICS C250**, année 2010, essence, boîte automatique en très bon état et papiers à jours. prix : 6.500.000fcfa. Tél.07.07.90.64.80

**MERCÉDÈS BENZ S500**, an 2023, essence, 6 cyl turbo, full options, toit panoramique, démarrage star, int maybach cuir marron, 7 cameras, véhicules neuf. prix : 115 millions. Tél.07.49.94.81.52

**4 X 4**

**PEUGEOT 5008**, an 2020, essence, bte automatique, 4 cylindres, 17000 km, intérieur cuir, climatisé, 2 clés, 7 places assise. Prix 16.500.000 f. Tél.07.47.83.22.10

**KIA SORENTO ST**, an 2023, full option, gros écran, int cuir, essence, bte auto, clim d'origine, 4 cylindres, trim 2.5l, capteur avant et arrière, toit ouvrant panoramique, démarrage start, faible conso. Prix : 33 millions. Tél.07.57.08.57.67

**FORD FOCUS EDITION SPORT**, essence, 9cv, manuelle, clim d'origine, jantes alu sport, int très propre, visite expirée, imm jh, véhicule bien entretenu. Prix : 2,9 millions. Tél.07.58.35.43.48

**PORSCHE MACAN S**, an 2018, boîte automatique, essence, 4 cylindres 73.000 km, démarrage start. prix : 22.000.000 f. Tél.07.09.42.50.28

**FTCI**  
MENUISERIE ALU - VITRERIE

LE SPÉCIALISTE DE LA BAIE VITRÉE EN CÔTE D'IVOIRE



**MENUISERIE ALUMINIUM (Fenêtres, Portes-fenêtres)**  
• MURS RIDEAUX • DOUBLE VITRAGE  
VOLETS ROULANTS

SAV - DEVIS GRATUIT ( Sans engagement )

www.ferimextropicoci.com

+225 07 57 72 39 16

**BATEAUX**



**BATEAU DE PÊCHE NEUF** 11,5X2,5m, Cap. 5 Tonnes avec 2 moteurs Yamaha neufs (2X150 CV) Prix : 28 millions. à déb. Tél. & Whatsapp: 076719999/0151507199

**BATEAUX ORIGINAL** COQUE importer avec un moteur 115cv mercury 4 temps vraiment confortable. Prix : 25 millions. Tél.07.09.68.41.14

**CAMIONS**

**CAMION FRIGORIFIQUE** de marque jac à des prix exceptionnels. Tél.27.21.75.65.55 / 07.78.03.17.51

**LOCATIONS**



LOCATION-VOITURE

**LOUE HYUNDAI VAN**

12 places, climatisé, intérieur cuir.

**TOYOTA FORTUNER**

7 places, climatisé, intérieur cuir.

Tél : 01.01.26.32.26 / 07.07.02.87.50

**LOUE MITSUBISHI PAJERO DID**, diesel boîte automatique, intérieur cuir, 5 places assises, documents à jour, état irréprochable à 60 milles/j. Tél.07.57.09.73.68

**KABALANE & CIE SA**

**DU 20 AU 31 MAI 2024**



A l'occasion de la fête des **Mères**

**-40%**

Remise Exceptionnelle sur nos pneus **DAVANTI**

\* Dans la limite des stocks disponibles !

Promo sur nos pneus

**GOODYEAR -35%**



9 Bd VGE Treichville Zone I / ☎ Mob.: (+225) 07 07 09 57 56 / ☎ Tél.: (+225) 27 21 75 93 50



**SHANDONG  
SHENGYA  
MACHINERY**

Vente de Machines pour Fabrication de  
**Briques - Tuyaux  
Pavés**

**Spéciale  
PROMO**

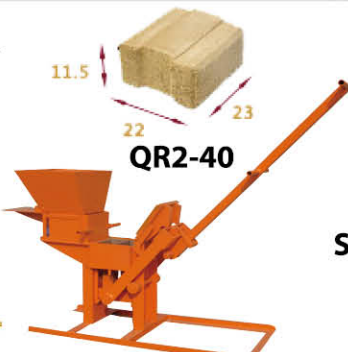
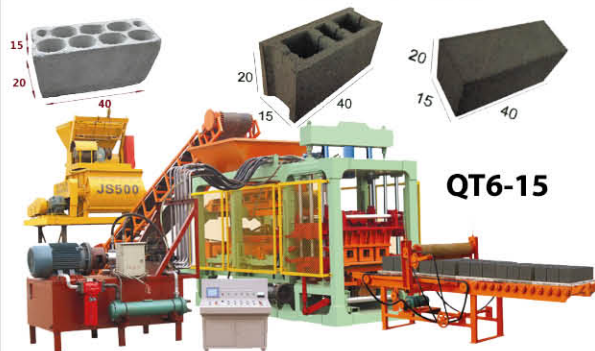

**BÉTONNIÈRES**



☎ 01 40 56 66 66  
☎ 07 78 88 28 88

🏠 En bordure de l'ancienne route de Bassam,  
2 km à gauche après rond point Anani

✉ 2422670766@qq.com

V-0806/CSP/P/16



# Bonnes Affaires

www.afrikannonces.ci

**L'annonce gagnant**

**MACHINE À PRODUIRE DE LA GLACE** En neige, capacité de production est de 500kg / jour. Prix : 8 millions. Tél.01.40.20.52.26

**CLIMATISEUR 3 CV INVERTER TCL** très bon état a 150.000 f. Tél.01.53.53.90.16



**POUR ORGANISATION de la OUMRA et HADJ en ARABIE SAOUDITE.**  
Tél.07.88.18.41.49  
07.58.14.54.30

**LIT PIKO DE CAMPING PLIANT**, pour la maison, le bureau, pratique, lit inclinable, taille : 1.80m. prix : 25 milles. Tél.05.46.58.89.39

**GAMME LUXUEUSE DE TISSUS**, conçue de manière idéale pour la confection de vêtements professionnels tels que costumes, vestes, pantalons tuniques (senator)etc. Tél.07.07.03.01.10

**BLAZERS HOMMES** en tissu 100% coton disponible en m, l, xl, xxl et en plusieurs modèles. Prix : 12 milles. Tél.01.03.04.11.08

**MATÉRIEL D'AUTO DÉFENSE** (spray lacrymogène a 21.000f, taise 25.000f, bâton télescopique de randonnée 40.000f). Tél.01.43.93.59.76

**HP ELITE ONE ALL IN ONE 800G5**, Intel Corée i7\_9700 CPU 3Ghz, Ram 16Go, Disque dur 250 Go ssd. Prix : 800 milles. Tél.07.07.26.35.39

**ABS Voyages**  
**VENTE DE BILLET D'AVION & VISA**  
Pour toutes les destinations: Canada, Europe, USA, Dubaï, Qatar, Turkey, China.  
Tél : 07-88-18-41-49  
07-58-14-54-30

**TABLE ORDINATEUR** très pratique avec tiroir pour les accessoires. longueur et largeur table : 80 x 50 cm, hauteur : 70 cm. Prix : 38 milles. Tél.07.07.73.18.43

**DRONE PROFESSIONNEL EACHINE EX5**, camera : 4k (3840 x 2160 pixels), temps de vol : 30 minutes, distance max : 1 kilomètre, vitesse : 35 km/h. prix : 125 milles. Tél.01.53.16.56.03

**TABLE EN VERRE** a 59500f. Tél.07.47.80.59.69

**DRONE KIDY PILOTE**, Télécommande multifonctions, 2 caméras, Connectivité wifi, Retransmission directe des images sur téléphone Android, etc. prix : 34500f. Tél.01.53.16.56.03



**VENTE ECHIQUIER importé d'Europe.**  
Tél : 0707 331 355

**POUR TOUS VOS BESOINS EN ENGRAIS NPK** et uree. nous vendons en gros. Whatsapp : 07.08.84.07.14

**PORTE CLÉ** anti perte avec Pour localisation de vos clés, portefeuilles, bagages, voitures, Fonction alarme et radar. Prix : 6 milles. Tél.01.42.08.92.23

**PRISES DE PROTECTION** courant parafoudre / paratonnerre, stabilisation automatique. Prix : 25 milles. Tél.07.58.74.62.77

**HOUSSE DE VÊTEMENTS** idéal pour votre garde-robe et vos voyages, respirant, facile à nettoyer. Prix : 5000f. Tél.07.87.77.23.51



**BATEAU DE PÊCHE NEUF** 11,5X2,5m, Cap. 5 Tonnes avec 2 moteurs Yamaha neufs (2X150 CV). Prix : 28 millions. à déb. Tél. & Whatsapp: 0767119999 / 0151507199

**MEMOREX MI 1111** système d'enceintes 2.1 pour apple ipod noir, enceinte bluetooth stereo 2.1 canaux avec caisson de basses abstrahlendem integre. Prix 25 milles. Tél.07.57.89.67.32

**COMBINE TELEPHONIQUE IP**, alcatel ip neuf, 2 ports rj45. Prix 20 milles. Tél.07.87.75.06.40

**BRACELET LUMINEUX** pour événement. 100 bracelets a 10 000f. Whatsapp : 07.87.00.11.83

**SPLIT LG INVERTER** 1,5cv, en bon état, moins d'un an d'utilisation. Prix : 175 milles à débattre. Tél.05.46.13.31.12

**BIJOUX COMPLET** femme disponible en gros et en détail. Whatsapp : 07.08.30.09.16

**CHAUSSURE NIKE PAUL** georges 4 originale, limitée gold, pointure 44/45, neuve dans son carton d'origine. Prix : 75 milles. Tél.05.86.47.41.58

**GOOGLE TV TCL 55 POUCES**, 2 mois d'utilisation, tv android, connexion bluetooth, télécommande bluetooth, partage de fichiers avec téléphone, connexion wifi, résolution 4k-uhd-hdr. prix : 200 milles. Tél.07.59.96.09.19

**FAUTEUIL** en nid suspendu. Prix 160 milles. Tél.07.09.97.41.27

**MEUBLES TÉLÉ** importés du Brésil et de la Turquie. prix : 119 000 fca. Tél.01.51.37.93.32

**VEROOZ, L'APPLI QUI GÈRE TES BESOINS!**

- Demande un service
- Gagne de l'argent
- Propose un service
- Vends tes produits

DISPONIBLE SUR Google Play

Scanner pour Télécharger

**DRAPS DE 3 PLACES** qualité 100% disponibles, contenu du kit : 2 draps de 3 places + 4 taies d'oreillers. prix en gros : 10.500 frs livraison partout à votre charge. Whatsapp : 07.05.77.46.13

**VENTE DE MIEL BIO** sans pour-cent naturel, sans mélange et de matière grasse ajouter. Prix : 3500f. Tél.07.89.07.47.72

## MULTIMEDIA

**PC HP CORE I3**, hdd 1 tera, ram 8 go, graphic intel hd et amd radeon, pas d'autonomie. Prix : 85 milles. Tél.07.07.17.20.26

**ASUS GAMER CORE I3**, disc dur 320 giga, processeur 2.10 ghz, écran 13.3", batterie 2h30, ram 6go, double graphique, nvidia 1go, hd intel intégré, lecteur dvd graveur. Prix : 75 milles. Tél.07.79.35.13.42

**ORDINATEUR BUREAU** tout en un samsung écran tactile, core i3, hdd 500go, ram 4go ram, écran 24 pouce tactile. Prix : 160 milles. Tél.07.87.75.06.40

**HP PROBOOK X360** écran tactile, repliable en tablette avec 4go de ram et ssd 256go, système windows, écran 12 pouces, plat et léger. Prix 135.000 f. Tél.07.47.91.20.23

**HP PROBOOK 440 G5 CORE I5**, 7th génération, disque ssd 256go, 8go ram. prix : 175 milles. Tél.07.87.75.06.40

**MACBOOK AIR 2017-2018**, core i5, écran retina fhd. 13.3 pouces, 8gb ram/128 ssd, en bon état. Prix : 170 milles. Tél.07.09.92.78.01

**DELL LATITUDE 7320**, intel core i5, ram 16go, hdd 512 go. Prix : 550 milles. Tél.07.07.73.18.43

**SAMSUNG GALAXY S21 FE 5G**, super propre, dual sim 5g, stockage 128go, ram 6go (troc possible). Prix : 185 milles. Tél.07.88.32.51.92

**SAMSUNG GALAXIE Z FLIP 3**, 256 giga mémoire interne, 8 giga de rame, nouveau dans carton, juste ouvert. Prix : 365 milles. Tél.07.68.70.62.86

**DESTOCKAGE HP 840** core i7, ram 8go ddr3, hdd 500go, écran 14 pouces résolution hd, Ethernet, wifi, webcam, windows 10. prix : 230 000 f. Tél.07.47.91.20.23

**HUAWEI HONOR 8LITE** casi neuf, 128gb et 8gb ram. Prix : 45 milles. Tél.07.78.62.91.03

**XIAOMI POCO X3 NFC**, en tres bon etat avec son carton sans accessoire, rom 64g, 6go ram 4g, empreinte digitale sur bouton d'allumage. Prix 90 milles. Tél.07.88.94.36.43

**ROUTEUR MIKROTIK rb951**, 5 port Ethernet, wifi 2.4ghz, peut être configuré comme serveur wifi hotspot. Tél.07.47.74.30.07

## ANIMAUX

**SOINS VÉTO À DOMICILE** : toilettage a 10000fr, bonne vitamines pour booster vos animaux a 15000 fr, déparasitage 10000 fr, vaccination carnet certifié 20000 fr. Tél.05.46.41.77.74

**VENDS CHIOT CANICHE** a un Bon prix de 60 milles. Tél.01.40.10.39.94

**POUSSIN D'UN CHAIR**, ponte, pintade, coquelet, hybride ainsi que des aliments et des produits vétérinaires. Tél.07.89.57.26.58

**TRÈS BEAU CHIOT** berger malinois mâle et femelle disponible, déjà vaccinés. Tél.01.43.20.66.76

**CHIOT PITBULL 1 MOIS** déjà vaccine, 3 males et 2 femelles. prix 180 milles. Tél.07.47.43.89.90

**CHIOTS BERGER MALINOIS** disponibles déjà vaccine et vermifuge. Prix 200 milles. Tél.07.87.34.18.58

**VENTE DE POUSSINS** d'1 jr à 485 francs pour élevage de poulets de chair. Lieu: Yopougon Palais de Justice. Tél.01.43.93.59.76

# MILAN Panel

SARL

## LEADER EN FABRICATION de PANNEAUX SANDWICH "TOIT & FAÇADE"

FABRIQUES EN

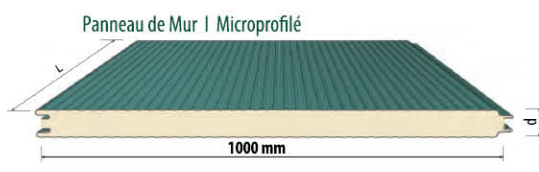
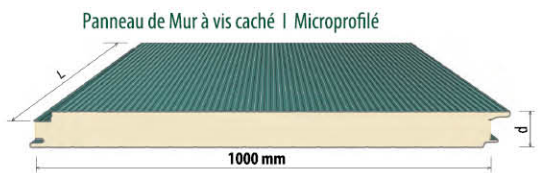
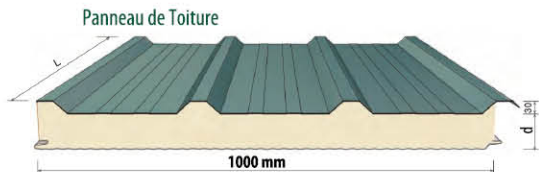

Milan Panel\* propose différents Profils, couleurs et finitions de panneaux métalliques isolants. Ils sont légers, polyvalents et faciles à installer.

\* Ancien Novopanel Industries SARL

**Construction Modulaire**

Milan Panel propose plusieurs gammes de construction modulaire pour répondre à tous vos besoins.

Labels in diagram: PVC Plinthe, TPO Membrane, Bloc de Ciment naturel, Profil intérieur galvanisé, Châssis intérieur galvanisé, Profil extérieur galvanisé, Porte isolée en tôle d'acier galvanisé, Profil de Support, Ventilateur d'extraction, Lampe de la porte extérieure, Châssis supérieur Profil extérieur galvanisé, Anneau de transport.



# VOTRE RESTAURANT DÉDIÉ AU VIN ET À LA CUISINE FRANÇAISE

Venez découvrir nos formules du midi  
façon brasserie

Boeuf bourguignon, blanquette de veau, sole meunière,  
tagliatelles aux fruits de mer ...

ENTREE-PLAT OU PLAT-DESSERT

**13.000 FCFA**

CAFÉ OFFERT

Ouverture **MIDI-MINUIT non Stop**  
en semaine et **17H<sup>00</sup>-MINUIT** le week-end

DES ÉVÈNEMENTS, DES DÉGUSTATIONS ET  
DES DÉCOUVERTES VOUS SONT RÉGULIÈREMENT  
PROPOSÉS.

Suivez nous sur nos réseaux sociaux pour être informé

INFOLINE

+225 07 07 06 53 73

Des assiettes et du vin

ACCES FACILE PAR DERRIERE  
EN REJOIGNANT LA RUE  
LOUIS LUMIERE PROLOGÉE

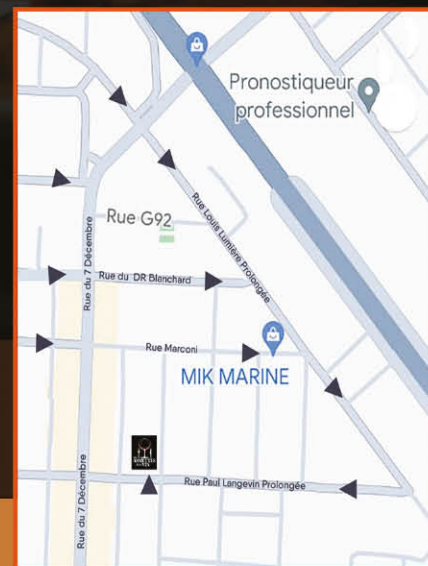

## BUREAUX ET CONTENEURS PREFABRIQUÉS



# DESTOCKAGE

PRÉFABRIQUÉS ET CONTENEURS AMENAGÉS

## NOUVEAU PRIX

**3.100.000** FCFA  
HT

- ✓ Dimensions : 6.00m x 2.5m
- ✓ Electricité
- ✓ Fenêtre double vitrage
- ✓ Plancher au fibro ciment

4 Plots  
**OFFERTS**



27 22 49 38 19 / 01 01 20 25 20 / 07 09 63 32 32





# LA FRAÎCHEUR AU BOUT DU TRAJET

VOS CAMIONS FRIGORIFIQUES À DES PRIX EXCEPTIONNELS

# OFFRE LIMITÉE



Offre soumise à conditions

**ALIOS** Financement possible  
CÔTE D'IVOIRE



**N75 cargo sec**

**19 500 000 FTTC**



**N75 frigo**  
(avec groupe électrogène)

**34 500 000 FTTC**



**N90 frigo**  
(sans groupe électrogène)

**30 000 000 FTTC**



**N140 frigo**  
(sans groupe électrogène)

**40 000 000 FTTC**



Site web : [www.pa-ci.com](http://www.pa-ci.com) / Email: [info@pa-ci.com](mailto:info@pa-ci.com)   

Boulevard de Vridi 11 BP 1691 Abidjan 11 - Côte d'Ivoire

Tel: +225 27 21 75 65 55 / 0778031751 / 0544424887 / 0708862538



**NEFERTITI SIGNATURE**  
Cocody Bonoumin, Doraville



**NEFERTITI AGHIEN BLUE**  
Cocody 2 plateaux Aghien



**NEFERTITI PALACE YOPOUGON**  
Yopougon Millionnaire Rue L85

# LES HOTELS NEFERTITI

REPOS • NUITÉES • SÉJOURS

À PARTIR DE

**REPOS 10.000** FCFA



+225 05 752 71 772  
+225 07 681 01 078



Eau chaude



Wifi



Restaurant

**SAMSUNG**

# Célébrons tout

Pour Chaque maman, un cadeau Sa



 savoir plus

[samsung.com](https://www.samsung.com)

# es les mamans

msung parfait pour la fête des Mères



Sous réserve des conditions générales.

**PROFESSIONNEL  
MATÉRIEL PRO**

**BULLDOZER D7 G**,  
marque Caterpillar, bon  
état, importé, disponible  
à Abidjan. Prix: 50.000.000  
f. **Tél.05.46.42.66.77**



**PARTICULIER VEND**  
Groupe électrogène  
PRAMAC neuf de 10  
kva. Prix : 2 millions  
**Tél : 05 44 62 97 51**

**VENTE DE**  
**CONTENEURS** bureau 20  
pieds avec split, toilettes  
interne. Prix : 4,5 millions.  
**Tél.07.47.80.59.69**

**VENTE DE GROUPE**  
**ÉLECTROGÈNE** avec  
démarrage automatique,  
génératrice Stanford,  
moteur baudouin,  
installation gratuite  
et moteur insonorisé.  
**Tél.27.21.75.65.55 /**  
**07.78.03.17.51**

**DESTOCKAGE** de  
Ciment Blanc 50Kg.  
Prix : 10 milles.  
**Tél.01.02.22.96.61**

**NOUVEAUX GROUPE**  
**ÉLECTROGÈNES** de  
plusieurs kva, disponibles  
pour vos utilisations.  
**Tél.05.46.42.66.77**

**VENTE, INSTALLATION  
ET ENTRETIEN  
D'ASCENSEUR** avec la  
technologie allemande.  
**Tél.27.20.21.55.19 /**  
**07.07.52.45.07**

**CHAUSSURES DE**  
**SÉCURITÉ MONTANTES**  
de la marque Bellota  
sont fabriquées en  
Espagne. Prix : 60 milles.  
**Tél.07.88.88.60.26**

**GROUPE S**  
**ÉLECTROGÈNES**,  
marque Scania, 100  
kva, 165 kva, 220 kva,  
330 kva, 400 kva,  
disponibles. **Whatsapp :**  
**07.07.89.59.19**

**TRACTEUR 2 PONTS**,  
bon état, disponible  
à yopougon zone  
industrielle. prix  
: 20.000.000 f.  
**Tél.05.46.42.66.77**

**NOUVELLE MACHINE À**  
**RAINER ÉLECTRIQUE**,  
efficace, compacte, stable  
et élevée qui peut faire le  
pliage (ou la notation), la  
découpe et la perforation  
de la ligne pointillée  
du coupon de papier.  
**Tél.07.79.31.04.34**

**CAMERA VIDEO PRO**,  
Black Mini URSA 4,6 K  
professionnel avec 2  
objectifs canon pro,  
tout en état quasi  
neuf. Prix : 3 000 000 F.  
**Tél.07.07.07.20.24**

**DUMPER**, engin btp est  
un véhicule de transport  
sur courte ou moyenne  
distance d'une grande  
quantité de matériaux  
bruts. Prix : 4.500.000f.  
**Tél.07.09.69.40.20**

**PORTE BLINDE ULTRA  
RESISTANT** d'origine  
turc poids lourds  
certifié a2p serrure a2p  
monobloc de gamme  
importé en gros et  
détail sur commande.  
prix : 450 milles.  
**Tél.01.43.97.01.71**

**SERVICES**

**SICOGERE** : dormez  
tranquille en nous  
confiant la gérance de vos  
immeubles, concessions,  
villas, magasins, etc et  
nous vous assurons une  
prestation de qualité.  
**Tél.07.87.32.54.60 /**  
**01.41.79.87.73**

**CONSTRUCTEUR**  
**CHERCHE**  
**CHANTIER À**  
**RÉALISER\*  
SUR TOUT LE**  
**TERRITOIRE**

**CONSTRUCTION**  
**VILLAS ET IMMEUBLES,**  
**ÉTUDES, RÉALISATION**  
**DE PLANS, DEVIS**  
**Tél.07.87.70.00.00**

**TECHNICIEN DE**  
**L'ENSTP** pour vos le  
dessin de vos plans de  
maison a seulement  
150.000f pour maisons  
basses et de 200.000f  
a 350.000f pour des  
immeubles ( r+1 a r+ 3).  
**Tél.01.51.13.62.15**

**CONCEPTION** de  
code barre pour vos  
produits en vente dans  
les supermarchés, ou  
autre lieu de vente.  
**Tél.07.79.86.78.47**

**ESSAYEZ LA TÉLÉ**  
**COMPTABILITÉ** pour  
optimiser les couts de  
votre comptabilité,  
rapidité, efficacité.  
**Tél.01.03.63.42.35**

**SABAT** est une  
entreprise spécialisée  
dans les domaines  
du bâtiment, dans le  
second œuvre, travaux  
de carrelage, peinture,  
ferronnerie, placo et  
menuiserie aluminium.  
**TÉL.07.57.29.71.02**

**DÉTECTIVE  
PRIVÉ**

**Enquête,  
Filature,  
Localisation**  
**Tel.07.47.58.59.33**  
**05.46.77.35.13**

**CRÉATION DE SITE**  
**INTERNET** e-commerce  
et autre pour vos  
commerces et business.  
**Tél.07.79.86.78.47**

**CONFIEZ NOUS**  
**LA GESTION** de  
vos rapprochement  
bancaires (entreprise,  
particulier, association.)  
**CELA : 07.07.27.27.00**

**Ets le Flambeau**  
**SÉCURITÉ ÉLECTRONIQUE - VISIOPHONE**  
**BARBELÉ ÉLECTRIQUE - GPS TRACKER**  
**( VÉHICULE ) - CAMERA DE SURVEILLANCE IP**  
**BADGE DE CONTROLE D'ACCÈS**

**Tel : 0506232120**  
**0758747998**  
**Angré PETRO-IVOIRE**

**CONFIEZ-NOUS LA**  
**NÉGOCIATION** de  
vos taxations d'impôt  
(entreprise, particulier,  
association...). **CELA :**  
**07.07.27.27.00**

**TOPOGRAPHE** pour  
toutes vos lever  
topographique.  
**Tél.07.08.69.99.22**

**R A N D O N N É E**  
**PÉDESTRE**, visite  
de parc animalier à  
yamoussoukro. les  
samedi et dimanche.  
prix :15.000f par  
personne couple :  
25.000f ! randonnée  
supervisée par un agent  
des eaux et forêts.  
**Tél.05.56.11.75.25**

**BIYAM JOB** met à  
votre disposition les  
employés de qualité :  
les chauffeurs, cuisinier,  
cuisinière, vigiles, femme  
de ménage, entretien de  
bureau, nounous, boys,  
gouvernante, pisciniste,  
etc. **T. 07.47.22.85.09 /**  
**05.06.38.35.35**

**PRINCE GROUPE**,  
société de froid  
climatisation et  
électricité bâtiment  
recherche des marchés  
dans les divers domaines  
d'activités citées.  
**Tél.01.40.43.95.85 /**  
**05.96.93.18.26**

**REPARATION** et  
installation de logiciel  
sur pc et macbook.  
**Tel.07.58.37.84.13**

**IMPORT EXPORT EN**  
**TURQUIE**. Tu as des  
colis à ramener de la  
Turquie ou des produits  
à exporter en Turquie,  
**Contactez-nous au :**  
**07.78.89.48.71**

**VENTE** et installation de  
portail motorisé, barbelé,  
clôture électrique.  
**Tél.07.09.42.24.05 /**  
**01.03.30.14.76**

**VENTE** et installation de  
camera ip infra rouge.  
**Tél.07.09.42.24.05 /**  
**01.03.30.14.76**

**ENTRETIEN DE VOS**  
**CLIMATISEURS** :  
nettoyage, désinfection,  
traitement antibactérien,  
dépannage et  
installation. 1  
split a 8.000fr.  
**Tél.07.07.24.81.91**



**POSSIBILITÉ DE POSER UN**  
**PANNEAU PUBLICITAIRE** en haut d  
un magasin bien placé à **TOUMODI**  
**CENTRE VILLE ROUTE (ABJ-YAKRO)**

**Contact AICI :**  
**07.08.33.83.18 / 07.48.09.33.01**

**CONFECTIONS DE**  
**KAKEMONOS**,  
étiquettes, bâches et  
impression sur gadgets,  
plaque professionnel  
en plexiglas, logo 3d  
intérieur ou extérieur,  
enseigne lumineuse, etc.  
**Tél.07.58.05.29.33**

**POUR TOUS VOS**  
**TRAVAUX DE**  
**DÉCAPAGES** et  
d'ouverture de voies, la  
compagnie stellar-act  
sarl est à votre service  
avec des engins de  
qualité et opérationnelle.  
**Tél.05.56.18.18.25**

**BESOIN DE**  
**TECHNICIEN** pour vos  
soucis d'impression  
veuillez me contacter.  
**Tel.07.09.70.81.22**

**SERVICE**  
**D'INSTALLATION** et  
déblocage android  
tout service inclus.  
**Tél.05.75.04.86.35**

**CHERUBINS SECURITE**  
est à votre disposition  
pour assurer le bien  
etre, la securite de vos  
cadre de vie et de travail.  
**Tel.07.47.80.59.69**

**FABRICATIONS** et  
réparation de  
mannequin homme-  
femme-enfants en tout  
type de tailles et formes.  
**Tél.07.09.97.41.27**

**CORPS DE MÉTIER**  
**DISPONIBLE** pour la  
rénovation de vos mai-  
son et lieu de travail.  
**Tel.07.49.62.58.91 /**  
**05.86.78.58.47**

**PARTENARIAT**  
**INVENTEUR**  
**ENREGISTRÉ À L'OAPI**  
(organisation africaine  
de la protection  
intellectuelle) cherche  
partenaire industriel  
du plastique (sachet  
et emballage) pour  
la production d'une  
marque et modèle  
de protégé cahier et  
document en plastique.  
**Tél.07.14.12.48.90 /**  
**05.04.74.47.94**

**RECHERCHE**  
**FINANCIER** pour  
lotissement 52 hectares  
a ebimpé proche  
d'akoupé zoudji en  
vue d'approbation.  
**Tél.07.07.82.23.90 /**  
**hilarion.gbagba@**  
**gmail.com**

**JEUNE ENTREPRENEUR**  
évoluant dans  
l'événementiel cherche  
un investisseur pour  
agrandir son business  
qui est en plein essors  
depuis 3 ans déjà. taux  
d'intérêt très intéressant  
avec fiabilité prouvée.  
**Tél.05.74.84.74.79**

**PARTICULIER** cherche  
un partenaire pour  
financer une culture de  
maïs de 1ha pour début.  
**Tél.07.07.88.98.26**

**RECHERCHE DE**  
**PARTENAIRES**  
financiers pour projet  
immobilier route d'aépe.  
plaisantins s'abstenir.  
**Tél.07.58.04.25.00**

**2 JEUNES INGÉNIEURS**  
**INFORMATIQUE**  
option génie logiciel  
et développeur ida  
etc recherchent un  
partenaire financier  
pour le développement  
d'un puissant projet  
informatique.  
**Tél.01.43.65.26.86**

**CHALLENGER RACE**

**CR11**

**25 ET 26 MAI 2024**

**EBIMPÉ**

**Evolve**  
The better you.

**Evolve**  
The better you.

Logos of sponsors: Ivoirio Energie, Ivoirio Vie, point S, Baltic, nci, GEDIS, wave, AVIATOR, MAJESTIC, Nil, essilor, Farhat, LATERASSE, image-pub, ITEX, promaster, mondodo, BLACK HAWK, Dirtrimah, SOS ABIDJAN, G-SHOCK, BAAB, TAM-TAM, and others.

by **TRIGONE**  
MOBILIER - BUREAU - DECO



**POUR MAMAN**  
*avec amour*

**DU 20 AU 30 MAI 2024**

Jusqu'à **50%**  
**sur les meubles et la déco**

VGE Grand carrefour de Marcory, immeuble Trigone - Email: [commercialtrigone@yahoo.fr](mailto:commercialtrigone@yahoo.fr)  
Tél.: (+225) 27 2135 5104 - 07 0821 2786 - 07 0913 1538 | [f](#) Trigone-Mobilier et Décoration - [i](#) by\_trigone

# GROUPES ÉLECTROGÈNES

**Soyez prêt en toutes circonstances**

⚡ Démarrage automatique ⚡ Génératrice Stamford ⚡ Moteur Baudouin ⚡ Installation gratuite ⚡ Caisson insonorisé



Offre soumise à conditions

**ALIOS** Financement possible  
CÔTE D'IVOIRE

[www.pa-ci.com](http://www.pa-ci.com) | [info@pa-ci.com](mailto:info@pa-ci.com) [f](#) [i](#) [t](#)  
Boulevard de Vridi 11 BP 1691 Abidjan 11 - Côte d'Ivoire  
Tel: +225 27 21 75 65 55 / 07 59 75 65 90 / 07 78 03 17 51

**PRESTIGE**  
auto C.I.

**MISE EN GARDE** Attention aux personnes mal intentionnées pouvant sévir dans le domaine de l'immobilier, nous vous recommandons d'agir avec prudence et de bien identifier votre interlocuteur, ne donnez aucune somme d'argent avant d'avoir signé des documents en bonne et due forme avec des personnes et dans un lieu identifiable. **Afrikannonces** ne saurait être tenu responsable d'un annonceur malveillant.

**• VENTE •**

**VILLAS ABIDJAN**

**ANGRÉ CHU DJOROGOBITÉ**, villa duplex 4 pièces, 3 chambres autonomes, dressing dans la chambre principale, grand salon, salle à manger, cour avant et arrière, garage 2 véhicules, wc visiteur, acd sur 200m2. Prix à partir de 65 millions. **Tél.07.77.21.66.66 / 01.50.81.82.82**

**VENTE VILLA**

**BINGERVILLE AGHEIN** en face des Agents de la RTI : Grand duplex de 8 pièces en cours de finition avec dalle, garage 2 voitures, jardin bâti sur 400m<sup>2</sup> avec ACD. **Prix : 95 millions ADB**  
**Tél : 07.03.58.81.68 / 05.04.91.14.56**

**ASSINIE** près du village des pêcheurs, bungallow (villa) de 400m<sup>2</sup> complet en vente. **Prix : 110 000 000 fcf.**  
**Tél.07.11.99.99.69 / Whatsapp : 01.40.89.91.91. Email : africapropties2024@gmail.com**

**BINGERVILLE LAURIER 18 MÈRE ENFANTS**, duplex 7 pces en finition, avec 2 grands salons, 6 chambres autonomes, 2 cuisines, un garage, 3 véhicules, sur 240 m2. doc : tf plus permis de construire. **Prix : 75 millions. Tél.07.09.26.23.09**

**YOPOUGON MAROC**, belle villa duplex sur 224m2 de 8 pièces, 2 salons, 6 chambres, garage avec acd. **Prix : 100 millions de fcf.**  
**Tél.07.07.70.74.79 / 05.06.27.68.62**

**BINGERVILLE AGOTO TOMIN NORD EST**, villa basse de 5 pièces au gros œuvre après la cité addoha de bingerville avec titre foncier. **Prix : 90 millions. Tél.07.07.70.74.79 / 05.06.27.68.62**

**MARCORY RÉSIDENTIEL**, villa en bordure de la lagune sup 3000m2. **Prix : 3,2 milliards à débattre. Tél.07.47.39.66.84 / 01.02.02.45.22**

**RIVIERA 3**, villa basse 5 pièces avec séjour, cuisine, garage 2 véhicules sur 700m2 avec acd. **Prix : 300 000 000f. Tél.07.08.24.00.40**

**BINGERVILLE PALAIS DE JUSTICE**, plusieurs villas duplex de 3 chambres autonomes, cuisine, séjour, garage sur 250 m2, acd disponible. **Prix : 60 000 000f. Paiement cash ou échelonné. Tél.01.03.03.16.30**

**BINGERVILLE FEY KESSET**, Plusieurs villas basses à l'état brut avec 4 chambres autonomes, séjour, cuisine, cour avant et arrière sur 300m2, acd disponible. **Prix : 38 000 000f/villa. Tél.01.03.03.16.30**

**2 PLATEAUX 7E TCHE LES OSCARS**, villa basse 4 chambres autonomes, gd séjour, cuisine, garage sur 300 m2 avec cpf. 135 000 000f. **Tél.07.08.24.00.40**

**VILLAS AUTRES SECTEURS**

**BASSAM QUARTIER-FRANCE 1** concession de 170m2 bien située en bordure de voie principale prix à déb. **Prix : 60 millions. Tél.01.51.65.38.70**

**BASSAM ROSIER**, duplex 8 pièces. **Prix : 150 millions. Tél.07.47.39.66.84 / 01.02.02.45.22**

**BASSAM MOSCKEYVILLE**, duplex 9 pièces avec acd sup 1040m2. **Prix : 300 millions. Tél.07.47.39.66.84 / 01.02.02.45.22**

**BASSAM MOSCKEYVILLE**, villa jumelles à sur 600 m2 dans un cadre paisible avec acd. **Tél.07.77.07.07.07**

**JACQUEVILLE EN BORDURE DE MER**, villa basse de 4p, séjour, cuisine, salle à manger, wc visiteur, terrasse, piscine, appatam, jardin, 1 forage sur 2500 m2. **Prix : nous consulter. Tél.07.49.71.91.96**

**APPARTEMENTS ABIDJAN**

**AHOUE**, des appartements de 2 pièces à 15 millions, 3 pièces à 21,5 et 22 millions, 4 pièces à 27 millions. **Tél.07.47.39.66.84 / 01.02.02.45.22**

**O F F R E PROMOTIONNELLE**, marcory zone 4 rue paul langevin, appartement 2 & 3 pièces à partir de 71,33m2 à 1.000.000 f le m2 au lieu de 1.150.000 f soit 15% de remise. **Tél.05.04.15.32.16 / 07.77.77.77.37**

**RIVIERA PALMERAIE**, des appartements, neufs, bon standing, et vides, 2 - 3 et 4 pces. **Prix : de 40 à 100 millions. Tél.07.09.26.23.09**

**RIVIERA ATTOBAN** en face cité zinsou2, 14 studios sur 303 m2. **Prix : 95 millions. Tél.07.47.39.66.84 / 01.02.02.45.22**

**TERRAINS ABIDJAN**

**PORTBOUET**, particulier vend superbe terrain de 4862 m2 avec acd situé à abouabou entre 3 angles dont une voie express de 70 m. **Prix : 50.000f/m2. Tél.07.09.35.09.99 / 01.53.35.09.99**

**COCODY ANGRÉ BESSIKO**, terrain de 500m<sup>2</sup> + 03 entrepôts construits d'une superficie totale de 225m2 avec acd. **Prix : 240 000 fcf / m<sup>2</sup> a débattre. Tél.07.11.99.99.69 / Whatsapp : 01.40.89.91.91. Email : africapropties2024@gmail.com**

**N O U V E L L E AUTOROUTE BASSAM-ASSINI** en bordure de l'autoroute grand-bassa-mohamassin, terrain de 1599m<sup>2</sup> bien placé pour usage commercial avec acd. **Prix : 70 millions. Tél.07.68.93.20.97 / 05.66.42.25.72**

**PORT BOUET** en face du grand marché, superbe terrain bien situé de 1689m2 avec acd et expertise. **Prix : 600 000 fcf / m<sup>2</sup> a débattre. Tél.07.11.99.99.69 / Whatsapp : 01.40.89.91.91. Email : africapropties2024@gmail.com**

**YOPSAEUR-POMPIER**, un site de 4.000 m2, avec acd, clôture, et bâti d'entrepôt avec des bureaux, et d'espace libre, facile d'accès, et propice aux activités commerciales. **Prix : 1 yard. Tél.07.09.26.23.09**

**AGICI** AGENCE GÉNÉRALE IMMOBILIÈRE DE CÔTE D'IVOIRE

**A LOUER**

- ZONE 4** : Petit appartement, 3chb, salon, climatisé, parking.
- COCODY ST JEAN** : Villa, 4chb, salon, terrasse, jardin, piscine, garage privé, Villa en concession fermé, sécurisé.
- PLATEAU** : Studio, entièrement meublé et équipé, full option.

**A VENDRE**

- LOKODJORO BORD LAGUNE** : villa sur 1500m<sup>2</sup> avec 4 chambres, salon, terrasse, piscine.

AGICI - Blvd de Marseille face WAFOU / 01 BP 233 Abidjan 01  
Tel 27 21 24 80 80 - Fax 27 21 24 88 88 - agici@afnet.net

**PRIX ET CONDITION : NOUS CONSULTER**

**POUR TOUTES INFORMATIONS, VEUILLEZ NOUS CONTACTER AU 27 21 24 80 80**

**PLATEAU DOKUI** secteur collège le mahou, terrain nu de 600 m2 avec acd. **Prix : 65 millions. Tél.07.48.40.01.59**

**DJOROGOBITÉ CHU D'ANGRÉ**, beau terrain de 400m2, acd disponible. **Prix : 55 000 000f. Tél.05.05.10.40.15**

**ZONE 4**, superbe terrain sup 600m2. **Prix : 650 millions à débattre. Tél.07.47.39.66.84 / 01.02.02.45.22**

**MARCORY RÉSIDENTIEL** vers Donvai, terrain sup 800m2. **Prix : 1,3 milliards. Tél.07.47.39.66.84**

**TSCI** AGENCE IMMOBILIÈRE AGÈE

**A VENDRE**

- PROJET ESPÉRANCE MOHAMÉ ENTRE LE CANAL ET LA MER** : 400m2 avec acd global. **Prix : 6 millions. Acompte 3,5 millions reste en 36 mois. 500m2 avec acd global. Prix : 7 millions. Acompte 4 millions reste en 36 mois.**
- Grand bassam modeste** : - 1 terrain de 5000m2 avec acd et clôturé à environ 250m de la voie principale. **Prix : 60.000f/m2 à débattre.** - 1 terrain de 1,5ha avec acd et clôturé à environ 250m de la voie principale. **Prix : 50.000f/m2 à débattre.**
- Grand bassam cafop** en bordure de voie principale, un lot de 1200m2 avec acd. **Prix : nous consulter.**
- Grand Bassam monckey ville**, des lots de 600m2 avec acd. **Prix : nous consulter.**
- Bonoua** : - 1 lot de 1000m2 avec acd. **Prix : 14 millions.** - Plusieurs lots de 500m2 avec approbation. **Prix : 5,5 millions avec prise en charge acd. Acompte 4 millions et reste 1,5 millions en 18 mois.**

**Koumassi Remblais**  
Tel : 07 58 48 68 53 / 01 71 97 54 51  
touservicesinfos@ts-ci.com / touservicesinfos@gmail.com  
www.ts-ci.com

**MAISON À VENDRE GRD BASSAM LES ROSIERS**

- Villa duplex 6 pièces sur 330m2. **Prix : 150 millions.**
- Villa duplex 5 pièces sur 300m2. **Prix : 150 millions.**
- Villa duplex 5 pièces prête à être habiter sur 430m2. **Prix : 300 millions.**
- Villa duplex 9 pièces sur 380m2. **Prix : 150 millions.**
- Villa duplex 7 pièces sur 300m2. **Prix : 150 millions.**
- Villa duplex 8 pièces sur 300m2 haut standing prête à être habiter. **Prix : 310 millions.**

**A LOUER**

- Yop pk 23 Zone industrielle** : - Un terrain de 4000 m<sup>2</sup> avec ACD. **Prix : Ns consulter.** - Un terrain de 6000 m<sup>2</sup> avec ACD. **Prix : Ns consulter.**

**BINGERVILLE AKANDJÉ**, plusieurs lots de 600 m<sup>2</sup> avec acd en vente à avant la pharmacie cote gauche et courant disponible, 55 millions. **Tél.07.68.93.20.97 / 05.66.42.25.72**

**TREICHVILLE** logé à l'angle de l'avenue 12 et de la rue 15, terrain de 800m<sup>2</sup> entre deux voies principales avec titre foncier. **Prix : 600 millions. Tél.07.68.93.20.97 / 05.66.42.25.72**

**BONOUUMIN** dans les environs de l'église réveil, superbe terrain nu clôturé sup 750m<sup>2</sup> avec cmpf. **Prix : 90 millions non négociable. Tél.07.68.93.20.97 / 05.66.42.25.72**

**ANGRÉ CHU CARREFOUR BASE CIE** : terrain commercial de 1 000m à l'angle de 3 voies et en bordure de la voie principale du CHU avec ACD. **Prix : 375 millions. Tél.07.03.58.81.68**

**Cocody 2 plateaux SOCOCE**, rue Chanterelles  
Tél.:(+225) 05 04 15 32 16 - 07 77 77 77 37 - 05 04 15 20 41  
www.sacsabdjan.com • 01 BP 6189 Abidjans 01

**EN VENTE AVEC ACD**

- ZONE INDUSTRIELLE**, usine 800 m2 et entrepôt de 1700 m2 sur total de 3500 m2. **Prix : 500 millions.**
- ZONE INDUSTRIELLE PK 24** face brasivoire en bordure de l'autoroute, terrain de 8ha1637m2. **Prix : 70 000f/m2**
- SONGON** Sur le Y4, terrain de 1376 m2. **Prix : 69 millions.**
- BINGERVILLE** en bordure terrain de 4814m2, 8730m2. **Prix : 100 000f / m2**
- BINGERVILLE ANA GBONTCHUI**, terrain de 670m2, 600 m2 bis. **Prix : 50 000f/m2**
- SONGON**, terrain de 1ha. **Prix : 20 000f/m2**
- JACQUEVILLE**, terrain de 10ha4618m2. **Prix : 25 000f/m2**

**EN LOCATION**

- MARCORY, zone4** rue Docteur Blanchrd : Appart 4 pièces. **Loyer : 1 500 000 f**
- ANGRÉ HUITIÈME TRANCHE** : - Appart 3 pièces. **Loyer : 700 000 f** - Appart 4 pièces. **Loyer : 800 000 f** - Appart 5 pièces. **Loyer : 900 000 f** - Appart 6 pièces. **Loyer : 1 000 000 f** - Bureau open space de 730m2 au 6ème et 7ème étage. **Loyer : 6 000 000 f**

**2 PLATEAUX VALLON**, duplex 10 pièces sup 1000m2. **Prix : 1milliaire à débattre. Tél.07.47.39.66.84 / 01.02.02.45.22**

**ANGRÉ 8 ÈMETRANCHE** en bordure de la route, terrain clôturé sup 1000m2. **Prix 800000f/m2. Tél.07.47.39.66.84 / 01.02.02.45.22**

**ANGRÉ 8E TRANCHE**, terrain de 1510m2 avec villa duplex inachevée sur 380 m2, acd disponible. **Prix : 380 000 000f. Tél.05.05.10.40.15**

*Nous Construisons une belle Vie à l'avance*

**TERRAIN A VENDRE**

**ANGRÉ CHÂTEAU**, Terrain de 1800 mètres carrés bien situé et en bordure de voies avec ACD à vendre.  
**Tél.01.01.26.32.26 / 07.07.90.51.53**

**RIVIERA 2 PLTX BOULEVARD LATRILLE APRES L'ENA**, face à l'école farandole, terrain de 2.700 m2, ACD en bordure, à l'angle, très commerciale. **Prix : 750.000 frs /m2. Tél.07.09.26.23.09**

**-RIVIERA M'POUTO** terrain de 442m<sup>2</sup> clôturé avec TF et ACD en cours. **Prix : 90 millions**  
**-BINGERVILLE ANAN** en bordure du goudron : terrain de 680m<sup>2</sup> clôturé avec ACD. **Prix : 55 millions**  
**-Angré CHU Gestoci** 444m<sup>2</sup> avec TF et ACD en cours. **Prix : 60 millions**  
**Tél : 07.03.58.81.68 / 05.04.91.14.56**

**BINGERVILLE AKANDJÉ**, 15 HA AVEC ACD situé en bordure de lagune idéal pour opération immobilière 40.000 m<sup>2</sup>. **Tél.07.47.92.24.06**

**TERRAIN A VENDRE**

**2 PLATEAUX VALLON** terrain 1228 m2 avec ACD et TF très bien situé dans une rue secondaire. **Prix : 750 millions**  
**Tél : 07.07.07.95.01**

**BINGERVILLE AKOUAI AGBAN**, terrain de 3 ha morcelé en lots de 400 m<sup>2</sup> acd global en cours 15 millions/lot. **Tél.07.47.92.24.06**

**TERRAIN A VENDRE**

**COCODY ABATTA**, Terrain de 1900 m2 en bordure de la voie principale entre 2 voies. Terrain très bien placé pour un centre commercial, une clinique médicale, une école, un grand immeuble d'habitations. **Prix : Nous contacter. Tél.05.05.70.48.09**

**YOPOUGON**, terrain de 1.500m<sup>2</sup> en bordure de voie principale. **Prix : 180.000.000f. Tél.07.07.82.23.90 / hilarion.gbagba@gmail.com**

**TERRAIN A VENDRE**

**DROGOBITÉ** près de Côte d'Ivoire Energie en bordure de voie, terrain de 3000 m2 avec ACD très bien placé pour un centre commercial, une clinique médicale, une école ou une opération immobilière. **Prix : Nous contacter. Tél.05.05.70.48.09**

**YAMOUSOUKRO** zone administrative et politique, derrière l'hôtel parlementaire, terrain de 500m2 disponible avec titre foncier. **Prix : 3.300.000 fcf avec 10% d'apport initial et 90% échelonné sur 24 mois. Tél.05.74.03.96.80 / 07.13.29.28.28**

**Cité de la Paix**  
**En vente**  
**VILLA DUPLEX Grand-Bassam**



- Nombre de Chambres: 03 à l'étage + une indépendante au RDC
- Espaces de Vie : Salon, salle à manger
- Cuisine : Cuisine semi-équipée avec buanderie
- matériaux de qualité
- Espaces Extérieurs : Grand jardin, 03 terrasses dont une en toiture, une à l'étage, des chambres et une à l'arrière cour
- Surface construite : 120 m<sup>2</sup> x 3
- Superficie du Terrain 500 m<sup>2</sup>

Prix de Vente : Nous Consulter



05 55 92 20 20

**YOP RESIDENTIEL FANNY**, duplex 8 pces, vide sur 900 m2, avec piscine, acd, bien situé et favorable, pour habitation, comme toutes activités, commerciale. **Prix : 280 millions a déb. Tél.07.09.26.23.09**

**ANGRÉ CHU SUR 647M<sup>2</sup>**, un duplex 13 pièces à l'état gros œuvres avec cour avant et arrière, garage 2 voitures, piscinable, acd + pc. **Prix : 180 millions négociable. Tél.07.68.93.20.97 / 05.66.42.25.72**

**VERS LE CHU D'ANGRÉ**, duplex inachevé 5 pièces sup 500m2. **Prix : 200 millions. Tél.07.47.39.66.84 / 01.02.02.45.22**

**RIVIERA FAYA**, cité sirvilla duplex de 8 pièces bâtie sur 600m<sup>2</sup>, en bordure de voie secondaire avec acd. **Prix : 190 millions négociable. Tél.07.68.93.20.97 / 05.66.42.25.72**

**ANGRÉ STAR 8**, villa 4p, garage, une cour avant et arrière. **Prix : 80 millions. Tél.01.02.31.45.73**

**ANGRÉ STAR 8**, villa 4p, garage, une cour avant et arrière. **Prix : 80 millions. Tél.01.02.31.45.73**

**AUTOROUTE DU NORD**  
ENTRE PK 41 À PK 43,  
un site de 130 hectares  
en bordure de voie  
principale avec acd.  
prix : 30 000 frs /m2.  
Tél.07.09.26.23.09

**TERRAINS AUTRES  
SECTEURS**

**GRAND TERRAIN DE  
40 HECTARES** avec acd  
en vente à sillicon beach  
direction jacqueville  
et hôtel 6000m<sup>2</sup> en  
vente à marcorry.  
Tél.07.11.99.99.69  
/ Whatsapp :  
01.40.89.91.91. Email :  
africaproperties2024@  
gmail.com

**AUTOROUTE DE SUR  
LA ROUTE DE GRAND  
BASSAM,** modeste,  
terrain nu de 500m2 aces  
acd. Prix : 25 millions.  
Tél.07.48.40.01.59

**VILLAGE DE M'PODI**  
dans la zone d'attinguié,  
60 terrains de 400m2  
bien situés, propices pour  
projets de construction,  
élevage et bien d'autres.  
possibilité de vous  
céder des blocs de 4 à  
10 lots. prix : 1800000  
f / lot a débattre.  
Tél.01.52.28.06.52 /  
07.08.54.52.64

**ATTINGUIÉ** en bordure  
de l'autoroute en face de  
brassivoire, terrain Sup 4  
hectares. Prix : 50.000f/  
m2. Tél.07.47.39.66.84

**ADIAKÉ,** terrain sup de 4  
hectares en bordure de la  
lagune. Prix : 6 000f/m2.  
Tél.01.02.02.45.22

**VENTE  
TERRAIN**

**BASSAM  
CITÉ DE LA PAIX**

**20 lots de 500m2  
avec ACD. Prix : Nous consulter**

**20% DE REMISE  
PAIEMENT CASH**

**Tel : 05.55.92.20.20**



**EN BORDURE DE  
L'AUTOROUTE DE  
BASSAM,** terrain  
sup 8 hectares avec  
acd. Prix : 55000f/m2.  
Tél.07.47.39.66.84 /  
01.02.02.45.22

**TIASSALÉ,** 04 terrains  
de 500 mètres en en  
bordure de la route  
principale face carrefour  
camp de priere niamoué  
en vente avec acd, sodeci  
cie. Prix : 3500000 f le  
lot. Tél.01.03.08.64.84 /  
01.03.14.56.53

**SONGON KASSEMBLÉ,**  
des lots de 300m<sup>2</sup> avec  
acd global. Prix: 5millions.  
Tél.07.07.82.23.90  
/ hilarion.gbagma@  
gmail.com

**YOPOUGON AVANT  
KILOMÈTRES 17,**  
terrain d'une superficie  
de 4 hectares acd.  
prix : 35000f/m2.  
Tél.07.47.39.66.84 /  
01.02.02.45.22

**JACQUEVILLE ADESSÉ,**  
des lots de 400m2 avec  
attestation villageoise.  
Prix : 1.500.000f.  
Tél.07.07.82.23.90 /  
hilarion.gbagma@gmail.  
com

**VENTE DE 3 LOTS DE  
800M<sup>2</sup>** avec ACD en  
bordure de voie principale  
bitumée à l'entrée de  
Jacqueville (25mil/lot).  
Tél.07.07.82.23.90 /  
hilarion.gbagma@gmail.  
com



**INTERCONFIMO**

**REAL ESTATE**

**ACHAT • VENTE • LOCATION • GESTION**



**A LOUER**

- **RIVIERA 2 Les Jardins,** 2 Pièces, Chambre, Salon, neufs avec petite cour, sécurité. **Loyer : 200 000 F/CFA.**
- **RIVIERA 2 Les Jardins,** Villa 6 Pièces, 5 Chambres, Salon, avec jardin. **Loyer : 1 200 000 F/CFA.**
- **RIVIERA 2,** Villa ou bureaux, 5 Pièces, bordure de route. **Loyer : 600 000 F/CFA.**
- **RIVIERA M'BADON,** Studio meublé Haut Standing, TV, Split, internet, sécurité. **Loyer : 350 000 F/CFA.**
- **2 PLATEAUX VALLON,** Duplex haut standing, 7 Pièces, splits, piscine, jardin, sécurité. **Loyer : 1 800 000 F/CFA.**
- **ANGRE 7ÈME TRANCHE,** Terrain nu de 600m2 et ses bureaux de 4 pièces environ, bien situé. **Loyer : 800 000 F/CFA.**
- **RIVIERA PALMERAIE,** Duplex de 10 Pièces, garage, jardin. **Loyer : 1 200 000 F/CFA.**
- **RIVIERA GOLF,** Bureaux, 20 Pièces autonomes sur 3 000m2. **Loyer : 8 000 000 F/CFA.**
- **MARCORY RUE DU GABON,** Appartement, 4 pièces. **Loyer: 350 000 F/CFA.**
- **BINGERVILLE,** Palais de Justice, surface commerciale de 135m2 avec mezzanine. **Loyer : 1 000 000 F/CFA.**
- **ANYAMA proche Grand Séminaire,** Grande villa 5 Pièces sur 800m2. **Loyer : 200 000 F/CFA.**
- **COCODY VALLON,** Villa de 12 pièces sur 1000m2 avec grand jardin, bordure de route passante. **Loyer : 3 500 000 F/CFA.**
- **TREICHVILLE,** Immeuble de bureaux, 1200m2. **Loyer : 7 500 000 F/CFA, pas de porte : 50 000 000 F/CFA.**

**A VENDRE**

- **ANGRE NOUVEAU CHU :** Superbe appt Neuf haut standing, 4 pièces, splits, parking, ascenseur, 136m2. **Prix : 98 000 000 F/CFA.**
- **ANGRE CHATEAU :** Duplex Haut Standing, 10 Pièces, avec son mobilier, 520m2. **Prix 350 000 000 F/CFA**
- **ANGRE 9ème Tranche voisine à la CNPS, Djibi :** 2 parcelles de 746m2 chacune, avec TF. **Prix : 165 000 000 F/CFA .**
- **RIVIERA GOLF 4 :** Triplex, Grand Luxe, 20 Pièces, 7 dépendances, Piscine, Night-Club, 1 400m2. **Prix 1 500 000 000 F/CFA.**
- **ATTOBAN :** Maison 27 Pièces, 20 Chambres autonomes, 7 Salons, 1 salle Gym, dépendances, Piscine, Night Club, 1251m2. **Prix : nous consulter**
- **RIVIERA BONOUIN :** Duplex neuf, Haut Standing, 4 Chambres, 1 bureau, 1 salon, dressing, rooftop, sécurisé. **Prix : nous consulter**
- **ATTOBAN :** Villa Duplex neuve, 450m2, 4 pièces, domotique, piscine, jardin. **Prix : 475 Millions F/CFA.**
- **ABATTA :** Terrain de 1000m2, cloture, ACD, sur une colline en face de l'île d'Abatta, vue lagunaire. **Prix : 220 000 000 FCFA .**
- **RIVIERA 2 :** Immeuble R+3, 9 Appartements, F2, F3, F4, parking, revenu 8 millions FCFA/mois. **Prix : 800 000 000 F/CFA.**
- **JACQUEVILLE :** Hôtel en construction, 17 Chambres, Piscine, Préau, Cuisine, Nightclub, Plage, 2 581m2. **Prix : 170 000 000 F/CFA.**
- **PLATEAU :** Restaurant 200 m2, vente de fonds de commerce et stock, bien situé. **Prix : 250 Millions F/CFA.**
- **BINGERVILLE :** Palais de Justice, Terrain, 500m2, cloturé avec ACD. **Prix : 40 Millions de F/CFA.**
- **RIVIERA PALMERAIE EPHRATA :** Terrain, 600m2, ACD, cloture. **Prix : 175 Millions de F/CFA.**
- **COCODY VALLON maison moderne :** Villa 12 pièces, 1000m2, grand jardin, bordure de route passante. **Prix : Un Milliard Quatre Cent Million F/CFA.**

**INTERCONFIMO Sarl, 14 Blvd Botreau Roussel, Plateau en face de la croissette.**

**Tél : 27 20 21 69 12 / 05 74 17 68 68 / 07 77 02 77 63**

**Email : contact@interconfimo.com / www.interconfimo.com**

**THOMASSET APRÈS  
LE PÉAGE,** parcelle  
de terrain de 1 à 5  
hectares à céder.  
Tél.07.88.37.71.64 /  
01.02.94.11.93

**JACQUEVILLE,** Lot  
de 400m<sup>2</sup> approuvé.  
Prix : 4millions.  
Tél.07.07.82.23.90  
/ hilarion.gbagma@  
gmail.com

**BAIE DES  
MILLIARDAIRES  
SECTEUR BBR,** un site  
paradisique, de 5.000  
m2, avec jardin, piscine,  
et des maisonnettes, en  
bordure de l'eau. doc :  
acd. prix : 950 millions a  
deb. Tél.07.09.26.23.09

**SONGON,** terrain sup  
de 14 hectares avec  
acd en bordure de la  
lagune. Prix : 50000f/  
m2. Tél.07.47.39.66.84 /  
01.02.02.45.22

**BONOUA,** terrain d'1  
hectare en bordure  
du fleuve como' avec  
acd. Prix : 30.000f/m2.  
Tél.07.47.39.66.84 /  
01.02.02.45.22

**BASSAM CITÉ  
FLAMBOYANT,** terrains  
de sup 500m2. Prix :  
15 millions à débattre.  
Tél.07.47.39.66.84 /  
01.02.02.45.22

**VERS Y4 A AHOUE  
ROUTE D'ALÉPÉ,** terrain  
sup 17 hectares avec  
acd. PRIX : 350000F/M2.  
Tél.07.47.39.66.84 /  
01.02.02.45.22

**GRAND BASSAM,**  
plusieurs terrains  
de 400m2 avec titre  
foncier. Prix : 16 millions.  
Tél.07.07.70.74.79 /  
05.06.27.68.62

**KORHOGO,** terrain non  
bâti de 600m2 avec  
acd. Prix : 5 millions.  
Tél.01.02.19.06.49

*La Folie*

**FONCIERE**

ACTE 2



**PGHF**

**PROGRAMME GENERAL DE  
L'HABITAT ET DU FONCIER**

**YAMOOUSSOUKRO**

**Zone Administrative et Politique**

**Derrière l'Hôtel Parlementaire**

**TERRAINS DE 500M<sup>2</sup> DISPONIBLES**

**3 300 000 Fcfa**

**10% d'apport initial 90% Echelonné sur 24 mois**

**TITRE FONCIER DISPONIBLE**

**RESERVE MAINTENANT**

**+225 25 22 0194 23 / 07 69 70 70 07 / 0102 78 30 14**

**AGROALIMENTAIRE**, large gammes de produits référencés, portefeuille clientèle de haute gamme, cède fonds de commerce à 35 millions. W/A : 07.67.11.99.99 / 01.51.50.71.99

**RIVIÈRE FAYA ABATTA** derrière auchan, cession d'un grand bar, 2 grandes terrasses, belle pelouse, table de billard, parking avec tous le matériel, accès facile et bitumé. Prix : 55 millions. Tél. 07.07.87.58.23

**LOCATION**  
VILLAS ABIDJAN

**ZONE 4**, villa luxe de 3 pièces avec jardin et garage deux voiture. loyer : 800 000 f. Tél.07.49.07.25.98

**APPARTEMENTS ABIDJAN**

**ZONE 4**, appart 3 et 4 pièces de haut standing avec ascenseur. Loyer : 1.300.000f et 1.500.000f. Tél.05.64.83.69.17 / 01.53.53.87.09

**M A R C O R Y** RÉSIDENTIEL, appart de 4 pièces dans un immeuble de haut standing avec parking. Loyer : 1 million. Tél.05.64.83.69.17 / 01.53.53.87.09

**ZONE4 RUE DU 7DECEMBRE**, grand studio entièrement meuble cuisine équipe box canal wifi femme de ménage disponible parking intérieur, ascenseur à 55 milles/j. Tél.07.07.97.13.23

**MEUBLÉES**

**ANGRÉ 7ÈME TRANCHES**, appartement meublé 3 pièces à 25.000f/jour. Tél.27.22.55.24.60 / 07.49.71.91.96

**ASSINIE KM 00**, villa meublée avec toutes les commodités à 350 milles par jour. Tél.01.53.45.29.18

**IMMEUBLES**

**BINGERVILLE, SECTEUR EMPT**, immeuble r+2 en 3 blocs compose de 25 apparts au total, vides, pret a habiter sur 562 m2 avec acd, parking interne, facile d'accès. prix : 355 millions. Tél.07.09.26.23.09

**VERS ADO**, immeuble r+2 inachevée superficie terrain 1053 m2. Prix: 280 millions avec acd. Tél.07.47.39.66.84 / 01.02.02.45.22

**RIVIÈRE PALMERAIE**, beau immeuble r+3 avec apport mensuel : 3.500.000f en vente. Tél.07.87.29.31.15

**TOP PROMOTIONS**

**Résidence La Siesta, Angré 8e Tranche**

Meublée, Wi-Fi, Chauffe-Eau, Entièrement Equipée, Machine à laver + Salle d'eau visiteur au 1er Niveau

**1-Appart. Duplex Mezzanine 1 Ch** : Séjour, cuisine, sala à manger, salle d'eau visiteur au 1er. Grande Chambre à l'étage : **25.000F**

**2-Appartement Duplex Mezzanine 2 Ch** :Séjour, cuisine, salle à manger, salle d'eau visiteur au 1er. Une Grande et petite chambre à l'étage : **30.000F**

**3-Appartement 2 pièces 1 Ch** : Belle chambre et salle d'eau, Séjour/coin repas, cuisine : **20.000F**

**4-Villa duplex 4 Ch** : 3 salles d'eau, séjour, salle à manger spacieux, cuisine, grande terrasse intérieur : **40.000F**.

**TRÈS SPACIEUX & CONFORTABLE**

☎ 01 43 36 34 34 📞 07 99 13 30 50 / 07 89 30 23 86

**ANGRÉ**, lavage auto fonctionnel non loin du commissariat du 22 eme à vendre avec tout le matériel. Prix : 6 millions. Tél.07.47.75.74.79

**MARCORY ZONE 4** devant rue Mercédès, restaurant-lounge de 500m² en vente. prix : 385 000 fca / m² a debattre Tél. 07.11.99.99.69 / WhatsApp : 01.40.89.91.91. Email : africaproperties2024@gmail.com

**COMMERCES ET BUREAUX**

**GRAND MARCHÉ DE TREICHVILLE**, grand bâtiment commercial de 9600m2 avec acd et expertise. bâtiment r+2 avec 106 magasins et un grand parking de 106 places. prix : 550 000 fca / m² à débattre. Tél. 07.11.99.99.69 / WhatsApp : 01.40.89.91.91. Email : africaproperties2024@gmail.com

**FRANCHISE SUPER NANNY COLLÈGE EN VENTE**, diplômés européens reconnus par l'union européenne. licence accordée par le royaume uni (uk). prix : 175 000 000 fca. Tél. 07.11.99.99.69 / WhatsApp : 01.40.89.91.91. Email : africaproperties2024@gmail.com

**ZONE 4 ET À TREICHVILLE**, Bail à construction en nous consulter. Tél.07.47.39.66.84

**PLATEAU** rue du commerce, 3 grand magasins bien situés à vendre. Prix : 90 millions. Tél.07.07.35.79.26

**Gestion - Location - Vente - Syndic**  
Plateau, 55 bd Gal de Gaulle - 01 BP 752 Abidjan 01  
contact@cegeximmo.com / www.cegeximmo.com  
Tél : 27 20 21 13 88 / 27 20 21 28 61

**A LOUER**

- PLATEAU** : - Apt 130m² à rénover au 2ème étage avec vue sur lagune. - Apt 4 pièces de 225m² avec belles finitions et magnifique vue sur la baie de cocody, 2 parkings. - Apt de 5 pièces top floor avec terrasse au 8ème étage. - Apt traversant de 4 chambres autonomes, double living, balcons et terrasses.
- COCODY CANEBIERE** : Appartements 4 pièces climatisées dotés d'une terrasse de 20m² avec jolie vue.
- II PLATEAUX** - **ENA** : Villa 4 pièces climatisées avec beau jardin et grand jardin. Loyer : **1.800.000 Fca**
- RIVIÈRE PALMERAIE** : Villa duplex 7 pièces avec jardin et garage.
- KOUMASSI bd 7 décembre** : Magasin de 300 m² idéalement situé.
- BINGERVILLE Quartier N'Gotto** : Villa duplex de 4 chambres.

**A VENDRE** Prix : Ns consulter.

- PLATEAU** - Appartement 3 pièces avec 2 chambres autonomes. Prix : **250.000.000 Fca**. - Parking souterrain au cœur du centre des affaires
- II PLATEAUX VALLONS** - Magnifique terrain de 1.968 m².
- Sainte Cécile** : Très belle villa duplex de 5 chambres avec piscine.
- II PLATEAUX rue de l'ONEP** : Villa 12 pièces, idéal bureaux.
- RIVIÈRE PALMERAIE** : Villa duplex de 7 pièces.
- RIVIÈRE 3** : Villa triplex de 765 m² bâti sur un terrain arboré de 2.000 m², donnant sur 2 rues (Idéal habitation, clinique, école ...).
- RIVIÈRE M'POUTO-SOL BENI** : Immeuble R+3 comprenant 5 magasins et 18 appartements de 2 et 3 pièces.

**Résidence VANESTELLE**  
Abidjan - Côte d'Ivoire

**RESIDENCE VANESTELLE :**

- Hébergement
- Restaurant
- Location salle
- Évènementiel.

**Le confort assuré.**

**Rivière Palmeraie**  
Tél : 07 08 56 90 30  
01 40 16 09 12

**TREICHVILLE RUE 12**, immeuble r+3 sup 350m2. prix : 750 millions. Tél.07.47.39.66.84 / 01.02.02.45.22

**RIVIÈRE AKOUEDO**, immeuble r + 1 sup 600 m2. Prix : 150 millions. Tél.07.47.39.66.84 / 01.02.02.45.22

**ATTECOUBÉ** quartier la paix, immeuble de 13 apparts bâti sur 300 m2. Prix : 200 millions. Tél.07.04.73.08.61

**FONDS DE COMMERCES**

**OPPORTUNITÉ D'AFFAIRES** et investissement dans la restauration ou le divertissement. fonds de commerce en vente, à partager entre associés. nb : pas de porte 90 000 000 fca déjà payé. Tél.07.11.99.99.69 / WhatsApp : 01.40.89.91.91. Email : africaproperties2024@gmail.com

**COMMERCES ET BUREAUX**

**ZONE 3**, entrepôt sup 5000 m2 avec cour devant à louer. Tél.07.47.39.66.84 / 01.02.02.45.22

**RIVIÈRE GOLF**, Bureaux de 20 Pièces sur 3 000m2. Loyer : 8 000 000 F. Tél.27.20.21.69.12 / 05.74.17.68.68



**LA CONTRACEPTION**  
VOTRE ALLIÉE POUR UNE VIE ÉPANOUIE

Planifiez vos grossesses pour une vie familiale équilibrée, en favorisant aussi votre santé.

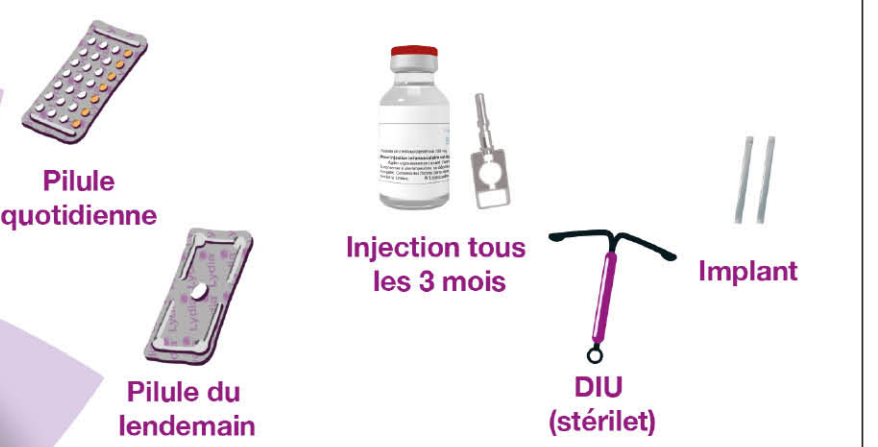

« A chaque femme une contraception »



Pour plus d'informations sur l'utilisation méthodes contraceptives contacter directement le CALL CENTER LYDIA  
☎ +221 78 193 93 93 | +221 78 312 26 26

📘 LydiaConseilDKT 📷 LydiaConseil  
📞 callcenterlydia 🌐 www.lydiaconseil.org





**MISE EN GARDE**  
Les offres d'emploi où vous sont demandé de l'argent pour frais de dossiers, badges, tenues... se révèlent souvent frauduleuse et sans fondement. Nous vous recommandons la plus grande prudence face à ces interlocuteurs

**OFFRE D'EMPLOI**

**KIYORAY SERVICES**, agence de placement et de recrutement de personnels met à votre disposition des filles et garçons professionnels et formés tel gouvernante, boy, chauffeur, jardinier, nounou, femme de ménage.  
Tél. 07.08.43.83.89 / 01.42.45.32.17

**ON A ET BESOIN DE FEMMES DE MENAGE** et chauffeurs pour emploi à l'intérieur et l'extérieur du pays.  
Tél. 07.88.18.41.49

**ENTREPRISE RECRUTE** agent administratif/ administrative et comptable, expérience exigée. Merci de faire venir votre CV à l'adresse suivante : [recrutstagemplois@gmail.com](mailto:recrutstagemplois@gmail.com)

**ENTREPRISE RECRUTE** cuisinier, cuisinière, aide cuisinier, aide cuisinière, personnel de salle, expérience exigée. merci de faire venir votre cv à l'adresse suivante : [recrutstagemplois@gmail.com](mailto:recrutstagemplois@gmail.com)

**NOUS RECRUTONS URGEMENT** des apporteurs d'affaires très compétents et des commerciaux très sérieux avec un portefeuille clients pour le compte de notre cabinet CCBLIC en gestion immobilière, de biens et patrimoine et autres. NB CV et 2 photos  
Tél. 07.00.89.76.89

**SOCIÉTÉ RECRUTE** pour travailler à CANADA, DUBAÏ, QUATAR ET EUROPE, VISA ÉTUDIANT AU CANADA : serveuse, Personnels d'hôtellerie, restauration, gardiennage et bâtiment.  
Tel : 07-58-14-54-30 (What) : 05-84-60-73-12

**RECHERCHE UN(É) GÉRANT(E)** de station de carburant dans la ville de bouana. connaître l'utilisation d'un ordinateur serait un atout favorable. envoyez vos cv à [cits.sarl225@gmail.com](mailto:cits.sarl225@gmail.com)

**RECHERCHE D'UN COURSIER LIVREUR** ayant la maîtrise d'une moto. permis A exigé.  
Tél. 01.40.64.72.2

**CABINET DE MASSAGE » JARDIN INTIME** » sise à Marcory Zone 4 recherche des masseuses pour formation et/ou emploi.  
Tél. 05.94.31.92.79

**LAVAGE AUTOMOBILE**, recrute 5 personnes avec une expérience.  
Tél. 05.54.46.58.63

**RECHERCHE EMPLOI**

**DAME CUISINIÈRE D I P L Ô M É E**, professionnelle en cuisine européenne africaine, pâtisserie, jus naturel ou gouvernante de maison. Disponible 3 fois par semaine chez particulier ou dormir et descendre 2 fois le mois avec un cv et un témoin parent.  
Tél. 05.02.21.12.32

**JEUNE DAME CHERCHE TRAVAIL DE CAISSIÈRE** ou autre avec expérience professionnelle de plus de 3ans, niveau bac + 2 en finance comptabilité et gestion des entreprises.  
Tél. 01.70.48.34.96

**JEUNE HOMME SACHANT LIRE ET ÉCRIRE**, rigoureux et travailleur recherche emploi de ménage, entretien de maison et repassage habits.  
Tél. 07.98.42.97.17 / 05.75.77.37.00

**FORMATION**

**ETS ENVIHYGIENE** : économisez avec 3000 fca, produisez 20 litres de savon liquide. formation en ligne à 15 000 fca. Whatsapp : 07.59.59.71.16

**CENTRE FORMATION LINUXTECH** : promo spécial vacances 2024, formation kids en ordinateur et word de cm1 à la 3ième et de 11 à 15 ans. Prix : 35.000f. Yopougon toit rouge non loin du carrefour jean paul 2.  
Tél. 01.72.60.60.72 / 07.57.60.63.45

**CENTRE FORMATION LINUXTECH** : promo spécial vacances 2024, formation friends en ordinateur, Word et Excel de la 2nde à la terminale et de 16 à 18 ans. Prix : 55.000f. Yopougon toit rouge non loin du carrefour jean paul 2.  
Tél. 01.72.60.60.72 / 07.57.60.63.45

**FORMATION ÉLEVAGE D'AGOUTIS**, d'escargots, culture de petit cola: 25.000f. lieu: yopougon : palais de justice, formation assurée par un adjudant des eaux et forêts 15 ans de service.  
Tél. 05.02.59.85.00

**HOMMES**

**VOUS AVEZ ENTRE 28 ET 38 ANS** célibataire sans enfants, prête pour une vie à 2 en france avec un homme de religion chrétienne? cette annonce est la votre. nb : pas d'étudiante. Whatsapp : 0033753696703

**JEUNE HOMME** très viril âgé de 35 ans recherche une relation discrète sans lendemain.  
Tél. 05.07.38.43.80

**HOMME 37 ANS** désire épouser une femme mature aux rondeurs qui peut l'aider financièrement.  
Tél. 07.47.41.02.52

**CÉLIBATAIRE DE 43 ANS** cherche femme de 25 à 30 ans pour relation sérieuse voir mariage.  
Tél. 01.72.75.35.75

**JEUNE BOSSEUR** dans la vente et location de véhicule et aussi promoteur de spectacles, recherche une bonne femme qui a la crainte de Dieu pour une relation qui aboutira au mariage.  
Tél. 07.59.21.82.62

**JEUNE HOMME GENTIL**, courtois et responsable recherche une âme sœur sincère pour une relation amoureuse sérieuse. femme agée de 27 à 42ans.  
Tél. 05.75.93.77.37

**HOMME** dans l'espoir de trouvé une femme sincère qui est à la recherche d'une relation sérieuse pouvant aboutir au mariage.  
Tél. 05.05.37.48.95

**HOMME STABLE** de 40 ans recherche sa moitié âgée de 30 à 40 ans pour relation durable et si affinités mariage. Nb : annonce tres sérieuse.  
Tél. 01.02.29.58.06

**FEMMES**

**BELLE DEMOISELLE** de 35 ans recherche européen pour une relation sans lendemain.  
Tél. 05.07.16.58.99

**RENCONTRE** Donne un coup de pouce au destin  
**BELLE AMARYLLIS** 45 ans, 1m68, 80 kgs, cheffe d'entreprise, respectueuse et sincère souhaite trouver son amour en un homme honnête, ambitieux et respectueux. J'aime la Musique et la plage. Je l'attends !  
SCA : 07 78 19 38 03 [anzpluriel@gmail.com](mailto:anzpluriel@gmail.com)

**NID DOUILLET**, teint ebene, 48 ans, sans enfant 65 kg / 1m60, dynamique et déterminée pour homme respectueux et doux idéalement un chrétien pour relation stable. SCA : 07.78.19.38.03

**JEUNE FILLE** recherche relation amicale voir plus. pervers s'abstenir sinon.  
Tél. 05.66.65.80.83

**DALIA, 33 ANS**, jeune musulmane célibataire ss enfnt patiente, loyale assistante administrative pr h de 35 à 45 ans 1.70 a + 1.80 stable j'aime les restaurants, voyage, cine. est-ce toi? SCA : 01.41.71.70.10

**SANTÉ**

**BILANS DE SANTÉ GRATUIT** : santé pluriel plateau dokui vous offre des bilans de santé pour connaître votre état. Nb : toutes les maladies dites incurables totalement guéris chez nous quelques soit leur durée.  
Tél. 07.89.76.76.92 / 01.42.21.31.51

**MR OMER SOIGNE AVEC LES PLANTES** : la prostate, prostate chronique ou cancéreuse, plus de sonde. Nb : guérison totale :  
Tél. 05.04.02.34.78

**GÉNIAL! LE MIEL ANOKO** soigne l'éjaculation précoce, l'érection molle et corrige la qualité du sperme. prix : 5000f.  
Tél. 05.46.77.42.33 / 07.07.87.29.45

**STOP HUMILIATION AU LIT**, le lait d'adiebouon soigne l'éjaculation précoce, l'érection molle et augmente la quantité de sperme. prix : 2000f.  
Tél. 07.07.87.29.45 / 05.46.77.42.33

**MASSAGE**

**MASSEUR CERTIFIÉ PROFESSIONNEL** est disponible sur rendez-vous pour de saveurs et exquis moment de détente et de massage.  
Tél. 07.57.17.47.94

**COUCOU À TOUS**. Chez nous à l'institut lykadi's nous faisons de votre bien-être notre priorité. En plus nos prestations sont à des prix abordables. Envie de rapports sexuels voyez ailleurs.  
Whatsapp : 0767637744

**BELLE FEMME** propose massage sensuel, privé et body body. votre satisfaction ma priorité. contactez lynna au 07.59.96.05.93

**BESOIN D'UN MOMENT DE DÉTENTE ET D'ÉVASION**? Je vous invite à découvrir mes sensuels massages relaxant, érotique, thérapeutique, etc. en toute discrétion.  
Tél. 01.01.61.82.33

**APPEL A CANDIDATURE**

**Le GROUPE SCOLAIRE LONNYA** cherche enseignants & chauffeurs

**\* ENSEIGNANTS** (Matern. Prim. & Secondaire)

Conditions : Licence + Expérience de 5 ans ou diplôme professionnel (CAP-CEAP-Autorisation MENA)

**\* CHAUFFEURS**

Conditions : Expérience de 5 ans Habiter : Koumassi, Port-Bouët, Bassam



**Bassam, Modeste, Cité de la Paix, Carrefour Palmier**  
Autoroute sens Abidjan-Bassam, avant China Mail et à 5km du péage Tel : 27 24 33 15 16 – 07 07 50 27 38  
Réception dossier : du 27/05 au 21/06/2024 de 09h00 à 13h00  
Coordonnées GPS de l'école : 5.238146, -3.847747  
Groupe Scolaire Lonnya Bassam

**RECRUTEMENT D'INSTRUMENTISTES** au moins 3 années d'expérience. cv à [ism-ci.net](mailto:instrum@ism-ci.net)

**CHEF CUISINIER** très compétent et dynamique recherche emploi dans restaurant, société ou à domicile.  
Tél. 05.64.36.82.33

**SALON DE COIFFURE** pour homme recherche un coiffeur pour emploi. Nous sommes situés à Yopougon Ananeraie Carrefour CHU.  
Tél. 07.97.56.63.77

**RÉSIDENCE CAMARA** Recherche 2 stagiaires assistant de direction/ ou secrétaire/ accueil tourisme. frais transport + prime d'accueil de tourisme. Durée 2 mois qui peut déboucher sur un poste, habiter Koumassi Remblai et ses alentours.  
Tél. 07.97.54.34.81

**SOCIÉTÉ DE SÉCURITÉ ET DE GARDIENNAGE** recherche des jeunes sachant lire et écrire pour formation et emploi dans la sécurité.  
Tél. 01.01.34.36.70

**NOUS RECRUTONS** un technicien supérieur en bâtiment au minimum 5 ans d'expérience.  
Tél. 07.08.36.85.09

**JEUNE DAME TRAVAILLEUSE**, courageuse âgée de 33 ans avec expérience recherche emploi de cuisine africaine et ménage. salaire : 1000.000f.  
Tél. 0102422092

**CUISINIER 16 ANS D'EXPÉRIENCE** respectueux avec très bon cv sachant lire et écrire, fait la cuisine européenne et africaine recherche emploi à domicile ou dans une cantine à Abidjan ou à l'intérieur du pays.  
Tél. 07.07.66.31.37 / 05.04.51.51.50

**CUISINIÈRE SPÉCIALISÉE** en cuisine africaine et européenne recherche emploi dans resto, à domicile ou chez particulier.  
Tél. 01.70.30.79.87

**JEUNE DÉVELOPPEUR** et conception de site web. Formateur en Excel, en Anglais recherche un emploi quelconque.  
Tél. 07.79.86.78.47

**JEUNE IVOIRIEN DE 31 ANS** sans emplois, courtois et disponible, titulaire d'un permis de conduire toutes catégories recherche emploi de chauffeur ou coursier.  
Tél. 07.77.48.83.05

**CENTRE FORMATION LINUXTECH** : promo spécial vacances 2024, formation tertiaire en ordinateur, Word, Excel et PowerPoint, minimum bac+1. Prix : 65.000f. Yopougon toit rouge non loin du carrefour jean paul 2.  
Tél. 01.72.60.60.72 / 07.57.60.63.45

**CENTRE FORMATION LINUXTECH** : promo spécial vacances 2024, formation kids en ordinateur et word de cm1 à la 3ième et de 11 à 15 ans. Prix : 35.000f. Yopougon toit rouge non loin du carrefour jean paul 2.  
Tél. 01.72.60.60.72 / 07.57.60.63.45

**COURS ET LEGONS**

**BESOIN D'UN CHEF À DOMICILE** ? d'un cours de cuisine rapide ? ne vous inquiétez pas nous sommes la pour vous. contactez-nous pour vous offrir un moment culinaire unique et vous réconcilier avec votre cuisine.  
Tél. 05.64.37.09.72 / 07.59.94.19.91

**COURS D'EXCEL À DOMICILE** ou au bureau. possibilité de réaliser des programmes excel pour vos taches habituelles.  
Tél. 07.79.86.78.47

**LE TEST ADN DE PATERNITÉ PRÈS DE CHEZ VOUS**  
250 000 FCFA Frais d'envoi compris  
DNAfrica  
07 89 05 93 41

**PRODUIT ENIVA 100% NATUREL** guérit la prostate, la tension, le diabète, l'impuissance total, érection molle, faiblesses sexuelle.  
Tél. 05.76.80.72.46 / 07.07.41.20.21

**PASTILLE DE GINGEMBRE NATUREL**, lutte contre la toux, plaie interne, maux de reins, rhume, fatigue générale, constipation, aphrodisiaque naturel, facilite la digestion, les douleurs articulaires, soulage les nausées et les vomissements, etc. prix promo : 1 kg à 5000f.  
Tél. 07.57.69.57.29 / Whatsapp : 05.45.57.53.44

**STOP CHÉLOÏDE**, le flacon à 3.000f pour lutter contre les boutons à la nuque, les boutons apres rasage, la gale, la teigne, etc.  
Tél. 01.43.93.59.76

**MODE ET BEAUTE**

**GEL DOUCHE** pour soin naturel de la peau et des cheveux. prix : 9 milles.  
Tél. 07.58.36.32.93

**SAVONS NATUREL** faite a base de miel avocat papaye Olive citron carotte curcuma argan et bien d'autre produit.  
Tél. 07.09.05.76.06

**GEL DOUCHE BIO MÉDICAL** pour une peau douce propre et satinée. prix : 5000f.  
Tél. 07.58.36.32.93

**INSTITUT LOU-SYL SPA**, des masseuses professionnelles, le bonheur au bout des doigts. massage relaxant, érotique, body body, épilations a la crèmes, pédicure et manucure, gommage du corps complet avec soin des mariage.  
Tél. 05.94.16.43.23

**JE SUIS FALLONE**, je vous propose plusieurs types de massage SANS PÉNÉTRATION, notamment le massage relaxant, le relaxant sensuel, le thérapeutique, et l'érotique...  
Whatsapp : 0758180856

**BELLE MASSEUSE BONNE HYGIÈNE ET SEXY**, vous propose massage érotique coquin et sensuel complet aux sensations intenses et inoubliables. Venez goûter à la douceur de mes mains et à mes différents talents en toute discrétion. Whatsapp : 07.67.36.89.40

**VOUS RECHERCHEZ UN MOMENT ATTENTIONNEL**, luxueux et qui fasse plaisir à coup sûr? alors offrez-vous un excellent massage, un rituel bien-être a notre cabinet pour prendre soin de soi, quoi de plus agréable.  
Tél. 07.88.07.19.10

**BELLE MASSEUSE EXPERTE VOUS PROPOSE DE VOUS ÉVADER** à travers ses différents massages qui sont réalisés avec passion et vous permettront de vous évader le temps d'un instant en toute discrétion.  
Tél. 05.54.40.88 / 07.04.95.22.51

**MOMENTS DE DÉTENTE**, de relaxation, thérapeutiques et plein de douceur où vous pourrez savourer la sensorialité de ses massages.  
Tél. 07.67.49.35.67

**CABINET DE MASSAGE DISCRET EN ZONE 4** vous invite à découvrir la réalité du bien-être à travers un pur massage relaxant sensuel afin d'évacuer le stress quotidien.  
Tél. 01.61.44.04.23

**VOYANCE**

**CHECK KOUASSI, GUIDE SPIRITUEL**, voyant pour toute personne ayant des problèmes de la vie au niveau santé, travail, mariage, enfantement, etc.  
Tél. 05.03.02.01.30

**ENERGETICIEN**, guérison corps-âme-esprit. harmonisation des personnes et des lieux. Résolution de problématiques liées à la vie.  
Tél. 07.47.25.84.28 / 01.41.39.54.74



HÔTELLERIE - RESTAURATION - BOULANGERIE - GLACIER - COLLECTIVITES - BOUCHERIE - DEPANNAGE CHAUD ET FROID





# POUR VOS SOLUTIONS PRÉFABRIQUÉES



**Dim. 6000X2400  
X H2500**

- CONTENEURS
- MAISONS PRÉFABRIQUÉS
- GUÉRITES
- CABINES
- KIOSQUES
- GAZONS NATURELS & ARTIFICIELS
- TERRAINS DE FOOTBALL

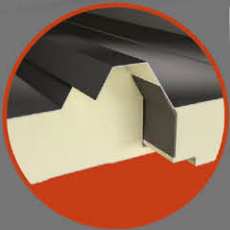

**Panneau TOITURE BARDAGE**

Longueur	11950 mm
Largeur	1000 mm
Epaisseur	40 mm



**Panneau POLYMÈRE**

**Dim. 1250x2500x18mm**



**Panneau BAKÉLISÉ**

**Dim. 1220x2440x18mm**

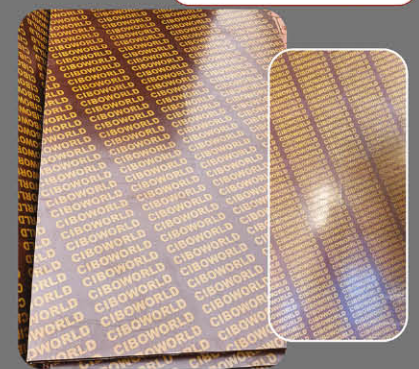

**CIBO WORLD**



**07 08 34 32 34 - 07 88 60 60 60**

VENTE / LOCATION DE CONTENEURS MODULAIRE HABITABLE, BUREAUX, GUÉRITE, TOILETTE ...

Abidjan-CI\_17 Rue Pierre & Marie-Curie ✉ info@ciboworldci.com 🌐 www.ciboworld.com



# SPECIAL CHAMBRE FROIDE

Nous concevons, fabriquons et commercialisons toute chambre froide



CHAMBRE FROIDE



CHAMBRE FROIDE MORTUAIRE

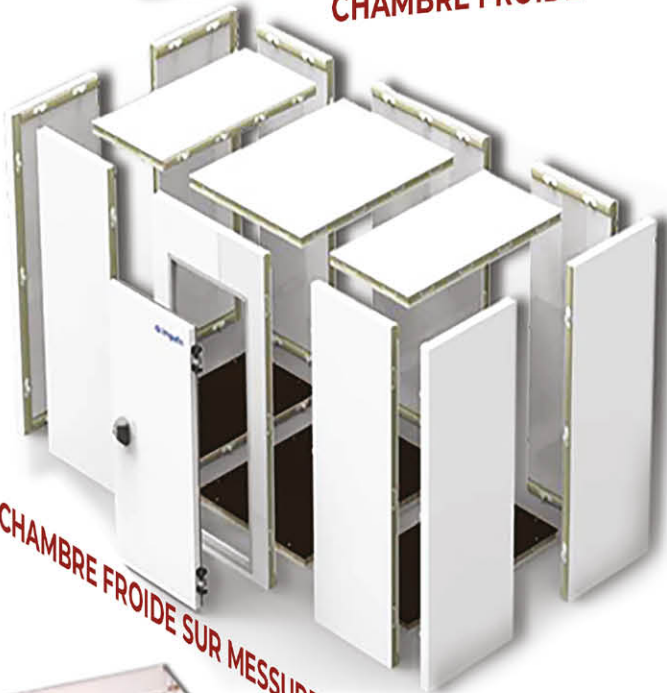

CHAMBRE FROIDE SUR MESURE



RAYONNAGE CHAMBRE FROIDE



GRUPE FRIGORIFIQUE CONDENSATEUR



GRUPE FRIGORIFIQUE CHEVAUCHEMENT



GRUPE FRIGORIFIQUE PLAFOND

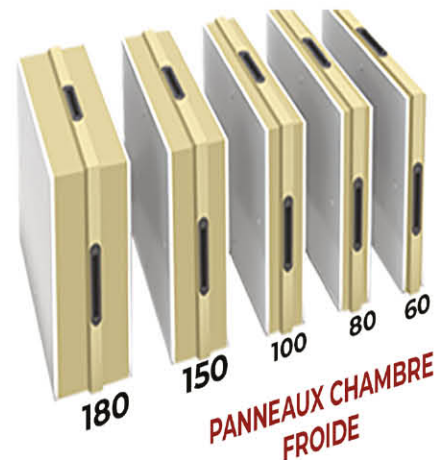

PANNEAUX CHAMBRE FROIDE



(+225) 07 08 34 32 34  
(+225) 07 88 78 23 23

[www.ci.horecaworldpro.com](http://www.ci.horecaworldpro.com)